

Asist®



CORDLESS DRILL

2X LI-ION

AE2V20B-202-BMC-2

PŘEKLAD PŮVODNÍHO NÁVODU K POUŽITÍ

PREKLAD PŮVODNÍHO NÁVODU NA POUŽITIE - AZ ALKALMAZÁSI ORSZÁGOS UTASÍTÁSOK FORDÍTÁSA -
PREVOD IZVIRNIH NAVODIL ZA UPORABO - TŁUMACZENIE ORYGINALNYCH INSTRUKCJI DO UŻYTKU
ÜBERSETZUNG DER URSPRÜNGLICHEN GEBRAUCHSANLEITUNG - PRIJEVOD PRETHODNE UPUTE ZA UPORABO
TRANSLATION OF THE ORIGINAL OPERATING MANUAL - TRADUCTION DU MODE D'EMPLOI ORIGINAL
TRADUZIONE DELLE ISTRUZIONI ORIGINALI PER L'USO - TRADUCCIÓ DE INSTRUCCIONES ORIGINALES DE USO

CZ – AKU VRTAČKA 20V, BEZUHLÍKOVÝ MOTOR	- NÁVOD K POUŽITÍ	4 - 9
SK – AKU VŔTAČKA 20V, BEZUHLÍKOVÝ MOTOR	- NÁVOD NA POUŽITIE	10 - 15
H – AKKU-FŰRÓCSAVARÓZÓ 20V, BRUSHLES.	- KEZELÉSI UTASÍTÁS	16 - 21
SL – BATERIJSKI VRTALNI IZVIJAČ 20V,	- NAVODILA ZA UPORABO	22 - 26
PL – WIERTARKO-WKRĘTARKA AKUM. 20V	- INSTRUKCJA OBSŁUGI	27 - 32
DE – AKKU-BOHRSCHRAUBER 20V, CARBONLESS	- GEBRAUCHSANLEITUNG	33 - 39
HR – AKUM. BUŠILICA-ODVIJAČ 20V, BEZ UGLJIKA	- NAPUTAK ZA UPORABU	40 - 46
EN – CORDLESS DRILL 20V, BRUSHLESS MOTOR	- INSTRUCTIONS FOR USE	47 - 53
FR – PERCEUSESANSFIL 20V, MOTEUR SANS CARB.-	MODE D'EMPLOI	54 - 60
IT – TRAPANO A BATTERIA 20V, MOTORE CARB.	- ISTRUZIONI PER L'USO	61 - 67
ES – TALADRO INALÁMBRICO 20V, SIN CAR.	- INSTRUCCIONES DE USO	68 - 74

U.S.REST AND SHOP. LLC, Veselská 699, 199 00 Praha, www.rs-we.com

SYMBOLS

Náradí je určeno pouze pro domácí - hobby použití. • Náradie je určené iba pre domáce - hobby použitie.
 A szerszám célja az otthoni - hobby használatra. • Orodje je namenjeno izključno za domačo ali hobi uporabo.
 Narzędzie jest przeznaczone jedynie do użycia domowego lub hobbyistycznego. • Das Werkzeug ist nur für Haus - Hobbynutzung vorgesehen. • Alat je namijenjen samo za kućnu - hobi uporabu.
 The power tool is designed for domestic (hobby) use only. • L'appareil est conçu pour un usage domestique - bricoleur. • L'utensile è destinato solo all'uso domestico -hobbistica. • La herramienta está diseñada solo para uso en la casa - uso hobby.



Před prvním použitím si přečtete návod k obsluze
 Pred prvim použitím si prečítajte návod na použitie
 Beüzemelés előtt olvassa el a használati utasítást
 Pred prvo uporabo preberite navodila za uporabo!
 Przed pierwszym użyciem uważnie przeczytaj instrukcję obsługi.

Vor dem ersten Einsatz lesen Sie die Gebrauchsanleitung
 Prije prve uporabe molimo pročitati upute za rukovanje
 Read this manual before its first use
 Avant de mettre l'appareil en service, lisez attentivement
 Leggere le istruzioni per l'uso prima di utilizzarlo per la prima volta
 Lea las instrucciones de manejo antes de usar por primera vez



Nebezpečí
 Nebezpečie
 Figyelmeztetés
 Nevarnost!
 Niebezpieczeństwo
 Gefahr!
 Opasnost
 Danger
 Danger
 Pericolo
 Peligro



Nevhazujte do ohně
 Nehádzte do ohňa
 Ne dobja tůzbe.
 Ne mečite v ogenj!
 Nie wrzuć do ognia

Nicht im Feuer entsorgen
 Ne bacajte u vatru
 Do not dispose of in fire
 Ne pas jeter au feu
 Non gettare nel fuoco
 No tirar al fuego



Používejte ochranu sluchu
 Používajte ochranu sluchu
 Használjon fülvédőt
 Uporabljajte zaščitna sredstva za varovanje sluha!
 Używaj środków ochrony słuchu

Verwenden Sie den Gehörschutz
 Koristite zaštitusluha
 Use hearing protection
 Protégez vos oreilles
 Utilizzare la protezione dell'udito
 Use protecciones para losidos



Používejte ochranu zraku
 Používajte ochranu zraku
 Használjon védőszemüveget
 Uporabljajte zaščitna sredstva za varovanje vida!
 Używaj środków ochrony wzroku

Verwenden Sie den Augenschutz
 Koristite zaštitu
 Use protective eyewear
 Protégez vos yeux
 Utilizzare la protezione della vista
 Use protecciones para los ojos



Používejte Ochrannou dýchací roušku
 Používajte ochrannú dýchaciu rúžku
 Használjon porvédő maszkot
 Uporabljajte zaščitno dihalno masko!
 Używaj maski ochronnej

Verwenden Sie den Mundschutz
 Koristite zaštitnu masku za
 Use respiratory protection
 Utilisez un masque de protection respiratoire
 Utilizzare la maschera di protezione
 Use mascarilla de respiración



Pouze pro vnitřní použití
 Iba na vnútorné použitie
 Csak beltéri használatra
 Izključno za notranjo uporabo!
 Tylko do użycia wewnętrznego

Nur für den Innenbereich
 Samo za unutarnju upotrebu
 For indoor use only
 Pour usage intérieur uniquement
 Solo per uso interno
 Solo para uso en interiores



Nebezpečí úrazu elektrickým proudem
 Nebezpečie úrazu elektrickým prúdom
 Áramütésveszély
 Nevarnost poškodbe z električnim tokom!
 Niebezpieczeństwo porażenia prądem elektrycznym

Stromschlaggefahr
 Opasnost od udara električnom strujom
 Risk of electric shock
 Risqued'électrocution
 Rischio di scosse elettriche
 Riesgo de lesión por descarga eléctrica



Nevystavujte dešti nebo vodě
 Nevistavujte daždu alebo vode
 Nu expuneti la apa sau ploaie
 Ne izpostavljajte dežju oziroma vodi!
 Nie narażaj na kontakt z deszczem lub wodą

Nicht dem Regen oder Wasser aussetzen
 Nemojte izlagati na kiši ili vodi
 Do not expose to rain or water
 Ne pas exposer à la pluie ou à l'eau
 Non esporre a pioggia o ad acqua
 No exponga a lluvia o agua

A

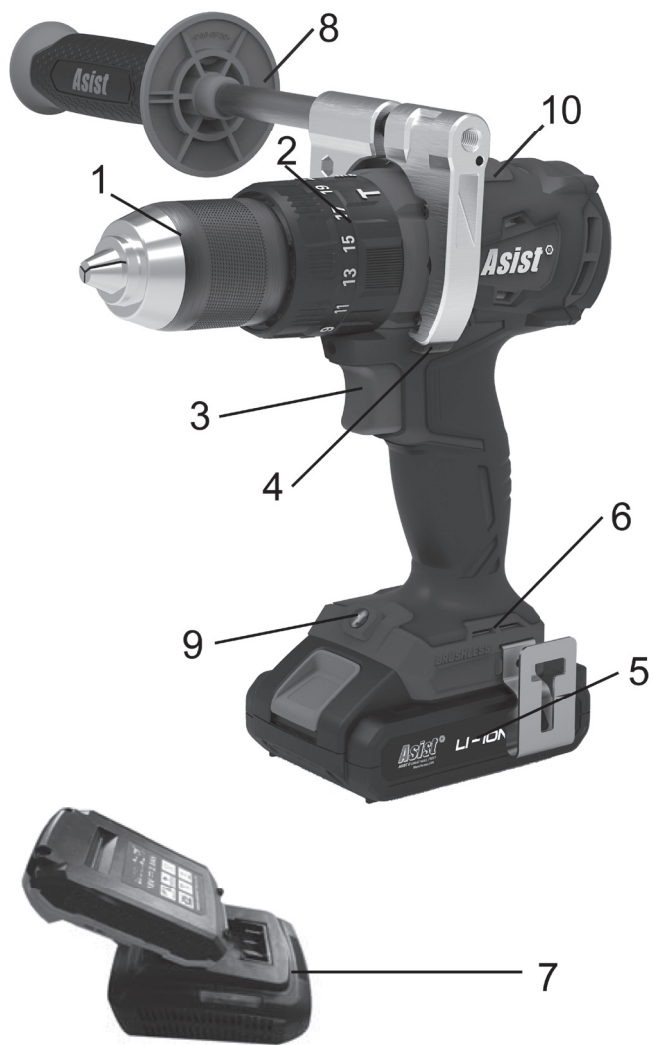

OBCENÉ BEZPEČNOSTNÍ POKYNY

Tyto bezpečnostní pokyny si pečlivě prostudujte, zapamatujte a uschovejte

UPOZORNĚNÍ: Při používání elektrických strojů a elektrického nářadí je nutno respektovat a dodržovat následující bezpečnostní pokyny z důvodů ochrany před úrazem elektrickým proudem, zraněním osob a nebezpečím vzniku požáru. Výrazem „elektrické nářadí“ je ve všech níže uvedených pokynech myšleno jak elektrické nářadí napájené ze sítě (napájecím kabelem), tak nářadí napájené z baterií (bez napájecího kabelu).
 Uschovejte všechny varování a pokyny pro příští použití.

1. Pracovní prostředí

- a) Udržujte pracovní prostor v čistém stavu a dobře osvětlen. Nepořádek a tmavá místa na pracovišti bývají příčinou úrazů. Uklíďte nářadí, které právě nepoužíváte.
- b) Nepoužívejte elektrické nářadí v prostředí s nebezpečím vzniku požáru nebo výbuchu, to znamená v místech, kde se vyskytují hořlavé kapaliny, plyny nebo prach. V elektrickém nářadí vzniká na komutátoru jiskření, které může být příčinou vznícení prachu nebo výparů.
- c) Při používání el. nářadí zamezte přístupu nepovolaných osob, zejména dětí, do pracovního prostoru! Budete-li vyrušeni, můžete ztratit kontrolu nad prováděnou činností. V žádném případě nenechávejte el. nářadí bez dohledu. Zabraňte zvířatům přístup k zařízení.

2. Elektrická bezpečnost

- a) Vidlice napájecího kabelu elektrického nářadí musí odpovídat síťové zásuvce. Nikdy jakýmkoliv způsobem neupravujte vidlici. K nářadí, které má na vidlici napájecího kabelu ochranný kolík, nikdy nepoužívejte rozvodky ani jiné adaptéry. Nepoškozené vidlice a odpovídající zásuvky omezi nebezpečí úrazu elektrickým proudem. Poškozené nebo zamožené napájecí kabely zvyšují nebezpečí úrazu elektrickým proudem. Pokud je síťový kabel poškozen, je nutno jej nahradit novým síťovým kabelem, který je možné získat v autorizovaném servisním středisku nebo u dovozce.
- b) Vyvarujte se dotyku těla s uzemňovacími předměty, jako např. potrubí, tělesa ústředního topení, sporáky a chladničky. Nebezpečí úrazu elektrickým proudem je větší, je-li vaše tělo spojeno se zemí.
- c) Nevystavujte elektrické nářadí dešti, vlhku nebo mokru. Elektrického nářadí se nikdy nedotýkejte mokrou rukama. Elektrické nářadí nikdy neumývejte pod tekoucí vodou ani je nepounežujte do vody.
- d) Nepoužívejte napájecí kabel k jinému účelu, než pro jaký je určen. Nikdy nenoste a netahajte elektrické nářadí za napájecí kabel. Nevytahujte vidlici ze zásuvky tahem za kabel. Zabraňte mechanickému poškození elektrických kabelů ostřími nebo horkými předměty.
- e) El. nářadí bylo vyrobeno výlučně pro napájení střídavým el. proudem. Vždy zkontrolujte, že elektrické napětí odpovídá údaj uvedenému na typovém štítku nářadí.
- f) Nikdy neppracujte s nářadím, které má poškozený el. kabel nebo vidlici, nebo spadlo na zem a je jakýmkoliv způsobem poškozené.
- g) V případě použití prodlužovacího kabelu vždy zkontrolujte, že jeho technické parametry odpovídají údajům uvedeným na typovém štítku nářadí. Je-li elektrické nářadí používáno venku, používejte prodlužovací kabel vhodný pro venkovní použití. Při použití prodlužovacích bund je nutné je rozvinout, aby nedocházelo k přehřátí kabelu.
- h) Je-li elektrické nářadí používáno ve vlhkých prostorech nebo venku, je povoleno jej používat pouze, pokud je zapojeno do el. obvodu s proudovým chráničem ≤30 mA. Použití el. obvodu s chráničem /RCD/ snižuje riziko úrazu elektrickým proudem.
- i) Ruční el. nářadí držte výhradně za izolované plochy určené k uchopení, protože při provozu může dojít ke kontaktu řezacího či vrtačického příslušenství se skrytým vodičem nebo s napájecí šňůrou nářadí.

3. Bezpečnost osob

- a) Při používání elektrického nářadí buďte pozorni a ostražití, věnujte maximální pozornost situaci, kterou právě provádíte. Soustředte se na práci. Nepracujte s elektrickým nářadím pokud jste unaveni, nebo jste-li pod vlivem drog, alkoholu nebo léků. I chvilková nepozornost při používání elektrického nářadí může vést k vážnému poranění osob. Při práci s el. nářadím nejezte, nepijte a nekuřte.
- b) Používejte ochranné pomůcky. Vždy používejte ochranu zraku. Používejte ochranné prostředky odpovídající druhu práce, kterou provádíte. Ochranné pomůcky jako např. respirátor, bezpečnostní obuv s protiskluzovou úpravou, pokrývka hlavy nebo ochranná sluchová souprava v souladu s podmínkami práce snižují riziko poranění osob.
- c) Vyvarujte se neúmyslného zapnutí nářadí. Nepřeházejte nářadí, které je připojeno k elektrické síti, s prstem na spínači nebo na spoušti. Před připojením k elektrickému napájení se ujistěte, že spínač nebo spoušť jsou v poloze „vypnutá“. Přehášení nářadí s prstem na spínači nebo zapojování vidlice nářadí do zásuvky se zapnutým spínačem může být příčinou vážných úrazů.
- d) Před zapnutím nářadí odstraňte všechny seřizovací klíče a nástroje. Seřizovací klíč nebo nástroj, který zůstane připevnen k otáčející se části elektrického nářadí může být příčinou poranění osob.
- e) Vždy udržujte stabilní postoj a rovnováhu. Pracujte jen tam, kam bezpečně dosáhnete. Nikdy nepřepěčujte vlastní sílu. Nepoužívejte elektrické nářadí, jste-li unaveni.
- f) Oblékejte se vhodným způsobem. Používejte pracovní oděv. Nenoste volné oděvy ani šperky. Dbejte na to, aby se vaše vlasy, oděv, rukavice nebo jiná část vašeho těla nedostala do přílišné blízkosti rotujících nebo rozpálených částí el.nářadí.
- g) Připojte zařízení k odsávání prachu. Jestliže má nářadí možnost připojení zařízení pro zachycování nebo odsávání prachu, zajistěte, aby

- došlo k jeho řádnému připojení a používání. Použití těchto zařízení může omezit nebezpečí vznikající prachem.
- h) Pevně upevněte obrobek. Použijte truhlářskou svěrku nebo svěrák pro upevnění dílu, který budete obrábět.
- i) Nepoužívejte elektrické nářadí pokud jste pod vlivem alkoholu, drog, léků nebo jiných omamných či návykových látek.
- j) Toto zařízení není určené pro použití osobami (včetně dětí) se sníženými fyzickými, smyslovými nebo mentálními schopnostmi nebo s nedostatkem zkušeností a znalostí, pokud nejsou pod dohledem nebo nedostali pokyny s ohledem na použití zařízení od osoby zodpovědné za jejich bezpečnost. Děti musí být pod dozorem, aby jste se ujistili, že si nehrají se zařízením.

4. Používání elektrického nářadí a jeho údržba

- a) El. nářadí vždy odpojte z el. sítě v případě jakéhokoliv problému při práci, před každým čištením nebo údržbou, při každém přeusnutí a po ukončení práce! Nikdy neppracujte s el. nářadím, pokud je jakýmkoliv způsobem poškozené.
- b) Pokud začne nářadí vydávat abnormální zvuk nebo zápach, okamžitě ukončete práci.
- c) Elektrické nářadí nepřetěžujte. Elektrické nářadí bude pracovat lépe a bezpečněji, pokud je budete provozovat v otáčkách, pro které bylo navrženo. Používejte správné nářadí, které je určeno pro danou činnost. Správné nářadí bude lépe a bezpečněji vykonávat práci, pro kterou bylo zkonstruováno.
- d) Nepoužívejte elektrické nářadí, které nelze bezpečně zapnout a vypnout ovládacím spínačem. Používání takového nářadí je nebezpečné. Vadné spínače musí být opraveny certifikovaným servisem.
- e) Odpojte nářadí od zdroje elektrické energie předtím, než začnete provádět jeho seřizování, výměnu příslušenství nebo údržbu. Toto opatření zamezí nebezpečí náhodného spuštění.
- f) Nepoužívané elektrické nářadí uklíďte a uschovejte tak, aby bylo mimo dosah dětí a nepovolaných osob. Elektrické nářadí v rukou nezkušených uživateľů může být nebezpečné. Elektrické nářadí skladujte na suchém a bezpečném místě.
- g) Udržujte elektrické nářadí v dobrém stavu. Pravidelně kontrolyte seřizování pohyblivých se částí a jejich pohyblivost. Kontrolyte zda nedošlo k poškození ochranných krytů nebo jiných částí, které mohou ohrozit bezpečnou funkci elektrického nářadí. Je-li nářadí poškozeno, před dalším použitím zajistěte jeho řádnou opravu. Mnoho úrazů je způsobeno špatně udržovaným elektrickým nářadím.
- h) Řezací nástroje udržujte ostré a čisté. Správně udržované a naostřené nástroje usnadňují práci, omezují nebezpečí zranění a práce s nimi se snáze kontroly. Použití jiných příslušenství než těch, která jsou uvedena v návodu k obsluze mohou způsobit poškození nářadí a být příčinou zranění.
- i) Elektrické nářadí, příslušenství, pracovní nástroje atd. používejte v souladu s těmito pokyny a takovým způsobem, který je předepsán pro konkrétní elektrické nářadí a to s ohledem na dané podmínky práce a druh prováděné práce. Používání nářadí k jiným účelům, než pro jaké je určeno, může vést k nebezpečným situacím.

5. Používání akumulátorového nářadí

- a) Před vložením akumulátoru se přesvědčte, že je vypínač v poloze „0-vypnutá“. Vložení akumulátoru do zapnutého nářadí může být příčinou nebezpečných situací.
 - b) K nabíjení akumulátorů používejte pouze nabíječky předepsané výrobcem. Použití nabíječky pro jiný typ akumulátoru může mít za následek jeho poškození a vznik požáru.
 - c) Používejte pouze akumulátory určené pro dané nářadí. Použití jiných akumulátorů může být příčinou zranění nebo vzniku požáru.
 - d) Pokud není akumulátor používán, uchovávejte ho odděleně od kovových předmětů jako jsou svorky, klíče, šrouby a jiné drobné kovové předměty, které by mohly způsobit spojení jednoho kontaktu akumulátoru s druhým. Zkratování akumulátoru může zapříčinit zranění, popáleniny nebo vznik požáru.
 - e) S akumulátory zacházejte šetrně. Při nešetrném zacházení může z akumulátoru uniknout chemická látka. Vyvarujte se kontaktu s touto látkou a pokud i přesto dojde ke kontaktu, vymyjte postižené místo proudem tekoucí vody. Pokud se chemická látka dostane do očí, vyhleďte ihned lékařskou pomoc. Chemická látka z akumulátoru může způsobit vážná poranění.
- 6. Servis**
- a) Nevyměňujte části nářadí, neprovádějte sami opravy, ani jiným způsobem nezasahujte do konstrukce nářadí. Opravy nářadí světe kvalifikovaným osobám.
 - b) Každá oprava nebo úprava výrobku bez oprávnění naší společnosti je nepřijatelná (může způsobit úraz, nebo škodu uživateli).
 - c) Elektrické nářadí vždy nechte opravu v certifikovaném servisním středisku. Používejte pouze originální nebo doporučené náhradní díly. Zajistěte tak bezpečnost Vaši i Vašeho nářadí.

DOPLŇUJÍCÍ BEZPEČNOSTNÍ POKYNY

Před použitím si prosím přečtěte tyto bezpečnostní pokyny a pečlivě je uschovejte.

! - Tento symbol označuje nebezpečí zranění, nebo poškození zařízení .

! V případě nedodržení pokynů uvedených v této příručce, hrozí riziko úrazu.

! Aku-vrtačka / šroubovák (dále jen aku-vrtačka) odpovídá platným technickým předpisům a normám.

! Nepoužívejte nářadí, příslušenství ani nabíječku k jiným účelům než jsou ty, pro které jsou navrženy.

! Před vyvrtáváním otvorů nebo šroubováním do zdi v případě pochybností ověřte za použití detektoru kovu, zda v místech, kde chcete vrtat, nejsou vedeny elektrické kabely, plynová či vodovodní potrubí.

Bezpečnostní pokyny pro akumulátor a nabíječku.

Před prvním použitím akumulátoru a nabíječky si pozorně přečtěte návod k obsluze.

! 1. Ověřte si, že elektrický proud, který je v el. síti, je totožný s hodnotami, které jsou uvedeny na nabíječce akumulátoru.

! 2. Nedovolte, aby vlhkost, déšť či stříkající voda dosáhly na místo nabíjení akumulátoru.

! 3. Nenabíjejte akumulátor, když je teplota pod 10 °C nebo nad 40 °C. Nabíjení akumulátoru při extrémních teplotách může snížit jeho životnost.

! 4. S poškozeným akumulátorem, který již není možné nabít, je třeba zacházet jako s nebezpečným odpadem. Nevyhazujte akumulátor do běžného domovního odpadu, do ohně ani do vody.

! 5. Používejte pouze akumulátor a nabíječku schválenou výrobcem pro použití v daných zařízeních.

! 6. Udržujte nabíječku čistou, bez prachu a nečistot.

! 7. Před opravou nářadí vždy vyjměte akumulátor.

! 8. Překryjte kontakty akumulátoru, aby jste předešli zkratě.

! 9. Vyhněte se nebezpečí výbuchu!

! 10. Nekuřte po dobu nabíjení akumulátoru nebo na místě jeho uskladnění. Z poškozených akumulátorů může unikat výbušný plyn - vodík, který se může vznítit od otevřeného ohně nebo jiskry.

! 11. V případě požáru se snažte uhasit oheň pomocí zeminy nebo písku.

! 12. Baterie a nabíječka se během nabíjení mírně zahřívá.

! Chemické nebezpečí.

Neotvírejte obal akumulátoru. Chraňte akumulátor před nárazem. Pokud dojde k úniku elektrolytu z akumulátoru, je nutné zabránit styku s pokožkou. Pokud přece jen ke kontaktu elektrolytu s pokožkou dojde, opláchněte postižené místo ihned vodou. V případě, že se Vám elektrolyt dostane do očí, okamžitě vyhledejte lékaře.

- Používejte ochranné prostředky proti hluku, prachu a vibracím !!!

TYTO BEZPEČNOSTNÍ POKYNY USCHOVEJTE !!!

POPIS

Tato aku-vrtačka / šroubovák je určena k vyvrtávání otvorů do dřeva, kovů, zdiva a šroubování. Nepoužívejte nářadí, příslušenství ani nabíječku k jinému účelu, než je ten, pro který jsou navrženy! Všechna ostatní použití jsou výslovně zakázána.

1. Sklíčidlo
2. Regulace točivého momentu
3. Vypínač (spoušť)
4. Přepínač směru otáčení
5. Akumulátor /Li-ion/ 2x
6. Tlačítko na uvolnění akumulátoru
7. Nabíjecí zařízení
8. Pomocní rukojeť
9. LED osvětlení
10. Přepínač rychlostí

Příslušenství

dvě baterie - 1h rychlost nabíjení (2Ah nabíječka)

sada vrtáků a bitů (6+6+1)

spona pásu vpřed/vzad,

kufr

PIKTOGRAMY

Piktogramy uvedené na obalu výrobku :

- a) Napájení
- b) Otáčky naprázdno
- c) Sklíčidlo

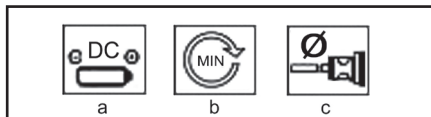

POUŽITÍ A PROVOZ

Nářadí ASIST je určeno pouze pro domácí nebo hobby použití.

Výrobce a dovozce nedoporučují používat toto nářadí v extrémních podmínkách a při vysokém zatížení.

Jakékoliv další doplňující požadavky musí být předmětem dohody mezi výrobcem a odběratelem.

Vložení a vyjmutí akumulátoru

1. Nabíjící akumulátor vložte do rukojeti nářadí a zajistěte ho uvolňovacími tlačítky.

Poznámka: Uvolňovací tlačítka jsou na obou stranách akumulátoru. Aby byl akumulátor bezpečně zajištěn musí pružina musí zapadnout na své místo.

2. Akumulátor od rukojeti nářadí odpojte stlačením uvolňovacích tlačítek a vytáhnutím z nářadí.

Nabíjení (B)

Varování:

Před prvním použitím zařízení je nutno akumulátor nabít. Plného výkonu nového akumulátoru je dosaženo až po třech cyklech úplného vybití a nabití akumulátoru.

1. Zasuňte vidlici adaptéru střídavého proudu do standardní elektrické zásuvky (230V).

2. Připojte nabíječku do nabíjecí zásuvky aku.

3. Normální doba nabíjení je přibližně 1 hodina. Akumulátor, adaptér a nabíjecí zařízení se během nabíjení zahřívají. Neznamena to poruchu zařízení.

Varování:

Nenabíjejte akumulátor více než 2 hodiny. Přebíjení může způsobit zkrácení životnosti akumulátoru.

4. Po úplném nabití akumulátoru vypněte nabíjecí zařízení odpojením adaptéru na střídavý proud z elektrické sítě.

5. Pokud akumulátor nepoužíváte, uskladněte jej mimo dosah tepelných zdrojů.

Opětovné nabíjení akumulátoru:

Pokud je akumulátor úplně vybitý, nabíjejte ho po dobu 1 hodiny. Držte se kroků 1-5 z postupu pro nabíjení akumulátoru. Nedobíjejte opakovaně akumulátor po krátkém použití (méně než 15 min.). Životnost akumulátoru prodloužíte, pokud ho před nabíjením necháte úplně vybit.



Montáž pomocné rukojeti (W)

Z bezpečnostních důvodů se smí tohoto zařízení použít pouze s přídatnou rukojetí. Otočte šroub proti směru pohybu hodinových ručiček a vykyvněte přídatnou rukojeť do žádané polohy.

Pak šroub znovu utáhněte

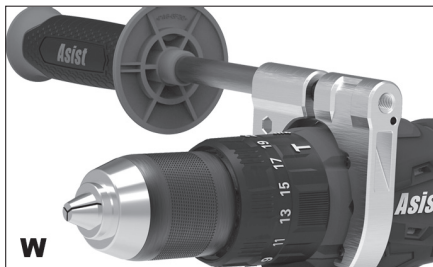

Provoz

Do sklíčidla je možné vložit všechny standardní vrtáky

a šroubovací bity do průměru 13 mm. Toto nářadí je vybaveno rychloupínacím sklíčidlem, které umožňuje rychlou výměnu příslušenství v provozu.

Výměna nástrojů (C)

Váš akumulátorový vrtací šroubovák má plně automatickou aretaci vřetena SPINDLE LOCK.

Je-li motor v klidovém stavu, větev pohonu se automaticky zablokuje, takže sklíčidlo můžete otevřít otáčením. Po vložení požadovaného nástroje a pevném utažení sklíčidla můžete okamžitě pokračovat v práci. Aretace vřetena se automaticky uvolní spuštěním motoru (stisknutím vypínače).

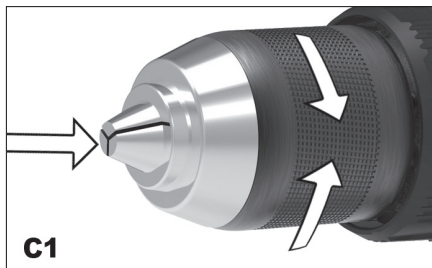

Nastavení druhu provozu

A-Vrtání

Nastavte nastavovací kroužek předvolby krouticího momentu 2 na symbol „Vrtání“.

B-Šroubování

Nastavte nastavovací kroužek předvolby krouticího momentu 2 na požadovaný krouticí moment.

C-Příklepové vrtání

Nastavte nastavovací kroužek předvolby krouticího momentu 2 na symbol „Vrtání s příklepem“.



Elektronická regulace otáček

Elektronická regulace otáček umožňuje přizpůsobit otáčky té práci, kterou právě provádíte.

Příklad: Lehký přítlak na spoušť = nízké otáčky, pro povolení pevně utažených šroubů. Plně stisknutá spoušť = vysoké otáčky pro vyvrtávání.

Upozornění: Když budete provádět vyvrtávání nebo šroubování šroubů, nenechávejte motor ztrácet otáčky pod zátěží!

Změna směru otáčení

Směr otáčení můžete změnit pomocí posuvného přepínače nad spouští (4).

Důležitá poznámka: Směr otáčení měňte pouze tehdy, když je motor v klidu!

Vlevo = přesuňte přepínač do polohy na obr. A1.

Bezpečnostní poloha = přepněte do středové polohy; v této poloze posuvného přepínače není možné spustit nářadí, např. když provádíte výměnu bitů nebo vrtáků obr. A2.

Vpravo = přepněte přepínač do polohy na obr. A3.

Seřízení točivého momentu (G)

Aku-vrtáčka má možnost seřízení točivého momentu ve 16+2 krocích, což slouží k tomu, aby se zabránilo poškození hlav šroubů nebo vrtáků. Otáčením regulačního segmentu na vaší vrtáče můžete nastavit potřebný krok od 1 (šrouby se snadným otáčením) po 16 (šrouby s obtížným otáčením nebo náročné vyvrtávání).

- Vždy zvolte vhodný točivý moment pro příslušnou práci, kterou budete právě provádět.

- Nastavení se znakem vrtáku se používá pro vyvrtávání.



Zapnutí a vypnutí (D)

Vrtáčku zapnete stisknutím a podržením vypínače (3).

Vrtáčku vypnete uvolněním vypínače (3).

Vypínač je vybaven funkcí brzdy, která zastaví otáčení skličidla okamžitě, když uvolníte vypínač.

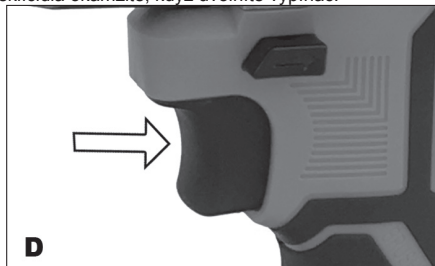

Nastavení otáček

S aku vrtáčkou je možné pracovat ve dvou rychlostních úrovních.

Nižší rychlost zvolíte posunutím přepínače (10) do polohy 1 (0-450 ot./min).

Vyšší rychlost zvolíte posunutím přepínače (10) do polohy 2 (0-2000 ot./min).

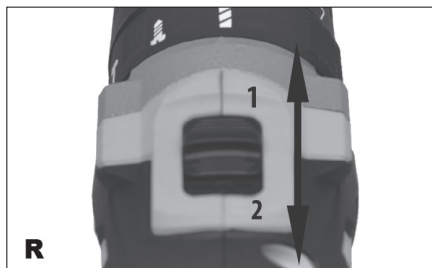

Poznámka:

Nízký převod vám umožňuje vysoký točivý moment (točivá síla). Tento převod používejte při vrtání větších otvorů do oceli či ždiva, předejete tím přetížení upínací hlavy. Vysoký převod redukuje točivý moment (točivou sílu), ale umožňuje vám vrtat se zvýšenou rychlostí. Vrták může potom pracovat vysokou rychlostí a jednoduše se provrtá skrz dřevo, plast nebo tenkou ocel.

Tipy pro práci

Pro vrtání otvorů o velkém průměru je někdy lepší začít s menším vrtákem a otvor poté dokončit s vrtákem požadované velikosti. Zabraníte tím přetížení nářadí. Pokud se vrták zadrhává, okamžitě vypněte zařízení, aby jste zabránili jeho trvalému poškození. Pokud se povolí skličidlo, aby jste vyjmuli vrták.

Udržujte vrták rovnoběžně s otvorem. Pokud by se úhel během vrtání změnil, mohlo by to zapříčinit ulomení vrtáku, zablokování otvoru a případné zranění.

Při vrtání do cihel nebo betonu je nutné používat vidlicové vrtáky a vrtáčky vybavené funkcí příklepu.

Šroubování samořezných šroubů

Doporučuje se nejprve vyvrtat vodící otvor, trochu delší a o málo menší než je průměr šroubu, který má být do otvoru vložen. Otvor bude sloužit jako vodítko pro šroub a též usnadní utahování šroubů. Když jsou šrouby umístěny blízko hrany materiálu, vodící otvor též poslouží jako prevence štěpení dřeva.

Používejte správný zápusťný vrták, který odpovídá hlavě šroubů, aby nevyčnívaly nad povrch.

Pokud je příliš namáhavé šroub zašroubovat, vyjměte jej a zkuste vyvrtat o trochu větší otvor, ale nezapomeňte, že musí zůstat dostatek materiálu pro upevnění šroubu! Pokud chcete znovu zašroubovat šroub, vložte jej do otvoru a několik prvních otočení udělejte rukou. Pokud jde šroub stále ztěžka (např. v případě velmi tvrdého dřeva) zkuste použít lubrikant (např. tekuté mýdlo).

Udržujte dostatečný tlak na šroub, aby jste zabránili vysmeknutí šroubovacího nástavce z jeho hlavy. Hlava šroubu by mohla být poškozena a tím by se ztížilo zašroubování nebo budoucí odstranění šroubu.

Řešení problémů

1. Vypínač nelze stlačit: Vypínač nelze stlačit, pokud je přepínač směru chodu v uzamčené poloze. Posuňte ho do polohy „vpřed“ nebo „zpět“ a zkuste stisknout znovu.

2. Vypínač je stlačený, ale aku vrtáčka nepracuje: Aby

aku vrtačka pracovala, potřebuje dostatečně nabitou baterii. Pokud aku vrtačku delší dobu nepoužíváte, baterie se vyčerpává. Pokuste se dobít baterii. Přesvědčte se, že je baterie v nabíječce umístěna správně. Po dobu nabíjení se adaptér zahřívá, což je normální.

3. Baterie teče: Při extrémních teplotách, nebo při extrémním namáhání se může vyskytnout malé prosakování. Pokud se tekutiny dotknete, okamžitě ji z pokožky nebo oblečení smyjte mýdlem a vodou.

4. Baterie se nenabíjí a světlo na nabíječce nesvíti: Pokud se baterie nenabíjí, zkontrolujte, zda je správně vložena v nabíječce a přesvědčte se, že kontrolka svítí. Pokud nesvíti, zkontrolujte, zda zástrčka nabíječky je správně vložena v zásuvce. Pokud ano, zkontrolujte pojistku zásuvky.

5. Tělo vrtačky se při delším použití zahřeje: Při normálním zatížení se tělo, vypínač a baterie zahřejí, protože energie spotřebovávaná při vrtní produkují teplo. Je to normální. Vrtáčku nechejte jednoduše několik minut vychladnout.

6. Baterie se při použití zahřeje: Energie čerpaná z baterie vytváří teplo. Nepoškozuje to baterii, teplo z čerpaní energie je normální. Pokud chcete baterii zchladit, nechte jednoduše vrtačku před pokračováním v práci několik minut vypnutou.

7. Baterie se při nabíjení zahřeje: Je to normální a vyplývá to z chemických reakcí probíhajících uvnitř baterie po dobu procesu nabíjení.

8. Po dobu nabíjení se nabíjecí zařízení zahřeje: Je to normální a vyplývá to ze snížení napětí z 230 V na 20V.

ČIŠTĚNÍ A ÚDRŽBA

! Před čištěním a údržbou vždy vyjměte akumulátor z nářadí.

Vaše nářadí nepotřebuje žádné dodatečné mazání nebo údržbu. Nejsou v něm žádné Vámi opravitelné části.

Nikdy nepoužívejte vodu nebo chemická čisticíidla na čištění vašeho nářadí. Utřete ho suchou tkaninou. Udržujte otvory ventilátoru motoru čisté.

Nikdy nečistíte žádnou část nářadí tvrdým, ostrým a nebo drsným předmětem.

Uskladnění při dlouhodobějším nepoužívání

Nářadí neskladujte na místě, kde je vysoká teplota. Pokud je to možné, skladujte nářadí na místě se stálou teplotou a vlhkostí.

TECHNICKÉ ÚDAJE

Pracovní napětí	20V DC
Otáčky bez zatížení 1	0-450 min-1
Otáčky bez zatížení 2	0-2000 min-1
Skříčidlo	13 mm
Akumulátor	20V/2000 mAh
Nabíjecí jednotka	Prim. 230 V~50 Hz, 60W Sek. 21 V, 2,0A
Údery naprázdno:	0-6500/0-20800bpm
Utahovací moment:	60 N.m

Doba nabíjení	1h (fast charge)
Nastavení momentu:	19 + 1
LED světlo, funkce příklepu, 2x baterie	3,75 kg
Hmotnost	3,75 kg

Úroveň akustického tlaku měřená podle EN 60745:

LpA (akustický tlak)	74,5 dB (A)	KpA=3
LWA (akustický výkon)	85,5 dB (A)	KwA=3

Učiňte odpovídající opatření k ochraně sluchu !

Používejte ochranu sluchu, vždy když akustický tlak přesáhne úroveň 80 dB (A).

Vážená efektivní hodnota zrychlení podle EN 60745:
<2,5m/s² K=1,5

Výstraha: Hodnota vibrací během aktuálního použití elektrického ručního nářadí se může lišit od deklarované hodnoty v závislosti na způsobu, jakým je nářadí použito a v závislosti na následujících okolnostech: Způsob použití el. nářadí a druh řezaného anebo vrтанého materiálu, stav nářadí a způsob jeho udržování, správnost volby používaného příslušenství a zabezpečení jeho ostrosti a dobrého stavu, pevnost uchopení rukojeti, použití antivibračních zařízení, vhodnost použití el. nářadí pro účel pro, který bylo projektované a dodržování pracovních postupů dle pokynů výrobce.

V případě, že je toto nářadí používáno nevhodně, může způsobit syndrom chvění ruky-ramene.

Výstraha: Pro upřesnění je potřeba vzít do úvahy úroveň působení vibrací v konkrétních podmínkách používání ve všech provozních režimech, jako je doba, kdy je ruční nářadí kromě doby provozu vypnuté a kdy běží naprázdno a tedy nevykonává práci. Toto může výrazně snížit úroveň expozice během celého pracovního cyklu.

Minimalizujte riziko vlivu ořesů, používejte ostrá dláta, vrtáky a nože.

Nářadí udržujte v souladu s těmito pokyny a zabezpečte jeho důkladné mazání.

Při pravidelném používání nářadí investujte do antivibračního příslušenství.

Nářadí nepoužívejte při teplotách nižších než 10 °C. Svoji práci si naplánujte tak, aby jste si práci s el. nářadím produkujícím vysoké chvějí rozložili na více dní.

Změny vyhrazeny.

OCHRANA ŽIVOTNÍHO PROSTŘEDÍ ZPRACOVÁNÍ ODPADŮ



Elektronářadí, příslušenství a obaly by měly být dodány k opětovnému zhodnocení nepoškozujícím životní prostředí.

Nevyhazujte elektronářadí do domovního odpadu!

Podle evropské směrnice WEEE (2012/19/ES) o starých elektrických a elektronických zařízeních a její aproximace v národních zákonech musí být neupotřebitelné elektronářadí odevzdáno v místě koupě podobného nářadí, nebo v dostupných sběrných střediscích určených ke sběru a likvidaci elektronářadí. Takto odevzdané elektronářadí bude shromážděno, rozebráno a dodáno k opětovnému zhodnocení nepoškozujícímu životní prostředí.

ZÁRUKA

V příloženém materiálu najdete specifikaci záručních podmínek.

Datum výroby

Datum výroby je zakomponováno do výrobního čísla uvedeného na štítku výrobku.

Výrobní číslo má formát ORD-YY-MM-SERI kde ORD je číslo objednávky, YY je rok výroby, MM je měsíc výroby, SERI je sériové číslo výrobku.

Aku vŕačka 20V Li-Ion, bezuhlíkový motor

VŠEOBECNÉ BEZPEČNOSTNÉ POKYNY

Tieto bezpečnostné pokyny si starostlivo preštudujte, zapamätajte a uschovajte.

Upozornenie! Pri používaní elektrických strojov a elektrického náradia je nutné rešpektovať a dodržiavať nasledujúce bezpečnostné pokyny z dôvodu ochrany pred úrazom elektrickým prúdom, zranením osôb a nebezpečím vzniku požiaru. Výrazom „elektrické náradie“ je vo všetkých nižšie uvedených pokynoch myslený nielen náradie napájané z elektrickej siete (napájacím káblom) ale i náradie napájané z akumulátora. (bez napájacieho kábla). Odložte všetky varovania a pokyny pre budúce použitie.

1. Pracovné prostredie

a) Udržujte pracovný priestor v čistom stave a dobre osvetlený. Neporiadok a tmeivé miesta na pracovisku bývajú príčinou úrazov. Odložte náradie, ktoré práve nepoužívate.

b) Nepoužívajte elektrické náradie v prostredí s nebezpečenstvom vzniku požiaru alebo výbuchu, to znamená v miestach, kde sa vyskytujú horľavé kvapaliny, plyny alebo prach. V elektrickom náradí vznikajú iskry, ktoré môžu byť príčinou vznietenia prachu alebo výparov. Zabráňte zvieratám prístupu k náradiu.

c) Pri používaní el. náradia zabráňte prístupu nepovolných osôb do pracovného priestoru, najmä detí. Ak budete vyrušovať, môžete stratiť kontrolu nad pracovnou činnosťou. V žiadnom prípade nenechávajte el. náradie bez dohľadu.

2. Elektrická bezpečnosť

a) Vidlica napájacieho kábla elektrického náradia musí zodpovedať sieťovej zásuvke. Nikdy akýmkoľvek spôsobom neupravujte el. prívodný kábel. Náradie, ktoré má na vidlici prívodnú šnúru ochranný kolík, nikdy nepripájajte rozvozkami alebo inými adaptérmi. Nepoškodené vidlice a zodpovedajúce zásuvky znižujú nebezpečenstvo úrazu elektrickým prúdom. Poškodené alebo zamotané prívodné káble zvyšujú nebezpečenstvo úrazu elektrickým prúdom. Ak sa sieťová šnúra poškodí, musí sa nahradiť osobitú sieťovú šnúru, ktorú možno dostať u výrobcu alebo jeho obchodného zástupcu.

b) Vyvarujte sa dotyku tela s uzemnenými plochami, ako napr. potrubné systémy, telesa ústredného kúrenia, šporáky a chladničky. Nebezpečenstvo úrazu elektrickým prúdom je väčšie, ak je Vaše telo spojené so zemou.

c) Nevystavujte elektrické náradie dažďu, vlhku alebo vode. Elektrického náradia sa nikdy nedotýkajte mokrymi rukami. Elektrické náradie nikdy neumývajte pod tečúcou vodou ani ho neponarajte do vody.

d) Nepoužívajte napájací kábel k inému účelu, než pre aký je určený. Nikdy nenoste a netiahajte elektrické náradie za napájací kábel. Nevytahujte vidlicu zo zásuvky ťahaním za kábel. Zabráňte mechanickému poškodeniu elektrických káblů ostrím alebo horúcim predmetom.

e) El. náradie bolo vyrobené výlučne pre napájanie striedavým el. prúdom. Vždy skontrolujte, či el. napätie zodpovedá údajom uvedenému na typovom štítku.

f) Nikdy neprecupajte s náradím, ktoré má poškodený el. kábel príp. vidlicu, alebo spadlo na zem a je akýmkoľvek spôsobom poškodené.

g) V prípade použitia predižovacieho kábla vždy skontrolujte či jeho technické parametre odpovedajú údajom uvedeným na typovom štítku náradia. Ak je elektrické náradie používané vonku, používajte predižovacie kábel vhodný pre vonkajšie použitie. Pri použití predižovacích bubnov je potrebné ich rozvinúť, aby nedochádzalo k ich prenatiahu.

h) Ak je elektrické náradie používané vo vlhkých priestoroch alebo vonku je povolené používať ho iba ak je zapojený do el. obvodu s prívodným chráničom ≤ 30 mA. Použítie el. obvodu s chráničom (RCD) znižuje riziko úrazu elektrickým prúdom.

i) Držte el. ručné náradie výlučne za izolované plochy určené na uchopenie, pretože pri prevádzke môže dôjsť ku kontaktu rezacieho či vrätacieho príslušenstva so skrytým vodičom alebo vlastnou šnúrou.

3. Bezpečnosť osôb

a) Pri používaní elektrického náradia buďte pozorní a ostrážty, venujte maximálnu pozornosť činnosti, ktorú práve prevádzkate. Sústreďte sa na prácu. Neprecupajte s elektrickým náradím ak ste unavení, alebo ste pod vplyvom drog, alkoholu alebo liekov. Aj chvilková nepozornosť pri používaní elektrického náradia môže viesť k vážnemu poraneniu osôb. Pri práci s el. náradím nejedzte, nepite a nefajčite.

b) Používajte ochranné pomôcky. Vždy používajte ochranu očí. Používajte ochranné prostriedky odpovedajúce druhu práce, ktorú prevádzkate. Ochranné pomôcky ako napr. respirátor, bezpečnostná obojka s protismykovou úpravou, pokrývka hlavy alebo ochrana sluchu, používané v súlade s podmienkami práce, znižujú riziko poranenia osôb.

c) Vyvarujte sa neúmyselnému zapnutiu el. náradia. Neprenášajte el. náradie, ktoré je pripojené k elektrickej sieti, s prstom na vypínači alebo na spúšti. Pred pripojením k elektrickému napájaniu sa uistite, či vypínač alebo spúšť sú v polohe „vypnuté“. Prenášanie el. náradia s prstom na vypínači alebo pripájané vidlice el. náradia do zásuvky zo zapnutým vypínačom môže byť príčinou vážnych úrazov.

d) Pred zapnutím el. náradia odstráňte všetky nastavovacie kľuče a nástroje. Nastavovací kľúč alebo nástroj, ktorý zostane pripavený k otáčajúcej sa časti elektrického náradia môže byť príčinou poranenia osôb.

e) Vždy udržiavte stabilný postoj a rovnováhu. Pracujte len tam, kam bezpečne dosiahnete. Nikdy neprečepčujte vlastnú silu. Nepoužívajte elektrické náradie, ak ste unavení.

f) Obliekajte sa vhodným spôsobom. Používajte nepovinné oblečenie. Nestoňte voľné oblečenie ani šperky. Dbajte na to, aby sa vaše vlasy, oblečenie, rukavice alebo iné časť Vašho tela nedostala do prílišnej blízkosti rotujúcich alebo rozpalených častí el. náradia.

g) Pripojte el. náradie k odsávaniu prachu. Ak má el. náradie možnosť pri-

pojenia zariadenia na zachytávanie alebo odsávanie prachu, uistite sa, že došlo k jeho riadnemu pripojeniu a použitiu. Použitie takéhoto zariadenia môže obmedziť nebezpečenstvo vznikajúce prachom.

h) Pevné upevnenie obrobok. Použitie stolársku svorku alebo zverák pre upevnenie obrobku, ktorý budete obrábať.

i) Nepoužívajte akékoľvek náradie ak ste pod vplyvom alkoholu, drog, liekov alebo iných omamných či nvykových látok.

j) Toto zariadenie nie je určené na použitie osobami (vrátane detí) so zníženými fyzickými, zmyslovými alebo mentálnymi schopnosťami alebo s nedostatkom skúseností a znalostí, pokiaľ nie sú pod dozorom alebo nedostali pokyny ohľadom použitia zariadenia od osoby zodpovednej za ich bezpečnosť. Deti musia byť pod dozorom, aby ste sa uistili, že sa nehrajú so zariadením.

4. Používanie a starostlivosť o elektrické náradie.

a) El. náradie vždy odpojte od el. siete v prípade akéhokoľvek problému pri práci, pred každým čistením alebo údržbou, pri každom presune a pri ukončení činnosti! Nikdy neprecupate s el. náradím, ak je akýmkoľvek spôsobom poškodené.

b) Ak začne náradie vydávať abnormálny zvuk alebo zápach, okamžite ukončite prácu.

c) Elektrické náradie nepreťažujte. Elektrické náradie bude pracovať lepšie a bezpečnejšie, ak s ním budete pracovať v otáčkach, pre ktoré bolo navrhnuté. Používajte správne náradie, ktoré je určené pre danú činnosť. Vhodné náradie bude dobre a bezpečne vykonávať prácu, pre ktorú bolo vyrobené.

d) Nepoužívajte elektrické náradie, ktoré nemožno bezpečne zapnúť a vypnúť ovládacím vypínačom. Používanie takého náradia je nebezpečné. Vadný vypínač musí byť opravený certifikovaným servisom.

e) Odpojte náradie od elektrickej siete predtým, než začnete prevádzkať jeho nastavenie, výmenu príslušenstva alebo údržbu. Toto opatrenie obmedzí nebezpečenstvo náhodného spustenia.

f) Nepoužívajte elektrické náradie uschovávať tak, aby bolo mimo dosahu detí a nepovolných osôb. Elektrické náradie v rukách nesúšených užívateľov môže byť nebezpečné. Elektrické náradie skladujte na suchom a bezpečnom mieste.

g) Starostlivo udržiavajte elektrické náradie v dobrom stave. Pravidelne kontrolujte nastavenie pohybujúcich sa častí a ich pohyblosť. Kontrolujte či nedošlo k poškodeniu ochranných krytov alebo iných častí, ktoré môžu ohroziť bezpečnú funkciu elektrického náradia. Ak je náradie poškodené, pred ďalším použitím zaistite jeho opravu. Mnoho úrazov je spôsobených nesprávnou údržbou elektrického náradia.

h) Rezacie nástroje udržiavajte ostré a čisté. Správne udrzované a naostrené nástroje uľahčujú prácu, obmedzujú nebezpečenstvo úrazu a práca s nimi sa ľahšie kontroluje. Použitie iného príslušenstva než toho, ktoré je uvedené v návode na obsluhu alebo doporučené dovozcom môže spôsobiť poškodenie náradia a byť príčinou úrazu.

i) Elektrické náradie, príslušenstvo, pracovné nástroje atď. používajte v súlade s týmito pokynmi a takým spôsobom, ktorý je predpísaný pre konkrétne elektrické náradie a to s ohľadom na dané podmienky práce a druh prevádzkanej práce. Používanie náradia na iné účely, než pre aké je určené, môže viesť k nebezpečným situáciám.

5. Používanie akumulátorového náradia

a) Pred vložením akumulátora sa uistite, že je v polohe „0-vypnuté“. Vloženie akumulátora do zapnutého náradia môže byť príčinou nebezpečných situácií.

b) K nabíjaniu akumulátoru používajte len nabíjaky predpísané výrobcom. Použitie nabíjaky pre iný typ akumulátora môže mať za následok jeho poškodenie a vznik požiaru.

c) Používajte iba akumulátory určené pre dané náradie. Použitie iných akumulátorov môže byť príčinou úrazu alebo vzniku požiaru.

d) Ak nie je akumulátor používaný, uschovávať ho oddelene od kovových predmetov ako sú svorky, kľuče, skrutky a iné drobné kovové predmety, ktoré by mohli spôsobiť spojenie jedného kontaktu akumulátora s druhým. Vyskratovanie akumulátoru môže zapríčiniť úraz, popáleniny alebo vznik požiaru.

e) S akumulátormi zaobchádzajte šetrne. Pri nešetrom zaobchádzaní môže z akumulátora uniknúť chemická látka. Vyvarujte sa kontaktu s ňou. Ak predsa dôjde ku kontaktu s touto chemickou látkou, vymeňte postihnuté miesto prúdom tečúcej vody. Ak sa chemická látka dostane do očí, vyhľadajte ihneď lekársku pomoc. Chemická látka z akumulátora môže spôsobiť vážne poranenia.

6. Servis

a) Nevymieňajte časti náradia, neprevádzkajte sami opravy, ani iným spôsobom nezasaďte do konštrukcie náradia. Opravy náradia zverte kvalifikovaným osobám.

b) Každá oprava alebo úprava výrobku bez oprávnenia našej spoločnosti je neprípustná (môže spôsobiť úraz, alebo škodu užívateľovi).

c) Elektrické náradie vždy nechajte opraviť v certifikovanom servisnom stredisku. Používajte iba originálne alebo doporučené náhradné diely. Zaisťte tak bezpečnosť Vás i Vašho náradia.

DOPLŇUJÚCE BEZPEČNOSTNÉ POKYNY

- Pred použitím si prosím prečítajte tieto bezpečnostné pokyny a starostlivo ich uchovajte.

! - Tento symbol označuje nebezpečenstvo zranenia, alebo poškodenia zariadenia .

! V prípade nedodržania pokynov uvedených v tejto príručke, hrozí riziko úrazu.

- Aku vŕtačka/ skrutkovač zodpovedá platným technickým predpisom a normám.

! Nepoužívajte aku vŕtačku, príslušenstvo a nabíjačku na iný účel, než na tie, pre ktoré sú navrhnuté.

! Pred vyvŕtávaním otvorov, alebo skrutkovaním do steny v prípade pochybností, overte za použitia detektoru kovu, či v miestach, kde chcete vyvŕtávať, nie sú vedené elektrické káble, plynové či vodovodné potrubie.

Bezpečnostné pokyny pre akumulátor a nabíjačku

Pred prvým použitím akumulátora a nabíjačky si pozorne prečítajte návod na obsluhu.

! 1. Overte, či elektrický prúd, ktorý je k dispozícii vo vašej sieti, je zhodný s tým, ktorý je uvedený na nabíjačke akumulátora.

! 2. Nedovoľte aby vlhkosť, dážď či striekajúca voda dosiahli na miesto nabíjania akumulátora.

! 3. Nenabíjajte akumulátor, keď je teplota pod 10 °C alebo nad 40 °C. Nabíjanie akumulátora pri extrémnych teplotách môže znížiť jeho životnosť.

! 4. S poškodeným akumulátorom, ktorý už nemožno nabiť, treba zaobchádzať ako s nebezpečným odpadom. Neodhadzujte akumulátor do smeti, ohňa ani vody.

! 5. Používajte len akumulátor a nabíjačku schválenú výrobcom pre použitie v daných zariadeniach.

! 6. Udržujte nabíjačku čistú, mimo prachu a nečistôt.

! 7. Vždy odstráňte akumulátor pred opravou zariadenia.

! 8. Prekryte kontakty akumulátora, aby ste predišli skratu.

! 9. Vyhnite sa nebezpečenstvu výbuchu!

! 10. Nefajčite počas nabíjania akumulátora alebo na mieste jeho uskladnenia. Z pokazených akumulátorov môže unikáť výbušný plyn vodík ktorý sa môže vznietiť od otvoreného plameňa alebo iskry.

! 11. V prípade požiaru sa snažte uhasiť oheň pomocou zeme alebo piesku.

! 12. Akumulátor a nabíjačka sa priebehu nabíjania mierne zahrievajú.

! Chemické nebezpečenstvo. Neotvárajte obal akumulátora. Chráňte akumulátor pred nárazom. Ak dôjde k vytečeniu elektrolytu z akumulátora, je nevyhnutné zabrániť styku s pokožkou. Ak predsa príde ku kontaktu elektrolytu s pokožkou, opláchnite postihnuté miesto ihneď s vodou. V prípade, že sa vám elektrolyt dostane do očí, okamžite vyhľadajte lekára.

- Používajte ochranné prostriedky proti hluku, prachu a vibráciám !!!

TIETO BEZPEČNOSTNÉ POKYNY USCHOVAJTE!!!

POPIS

Táto aku vŕtačka / skrutkovač je určená k vŕtaniu otvorov do dreva, kovu, muriva a na skrutkovanie. Nepoužívajte príslušenstvo prístroja a nabíjačky na iný účel, pre ktorý sú navrhnuté! Všetky ostatné použitia sú vyslovene zakázané.

1. Skľučovadlo
2. Regulácia točivého momentu
3. Vypínač
4. Prepínač smeru otáčania
5. Akumulátor/ Li-ion/
6. Tlačidlo na uvoľnenie batérie
7. Nabíjacie zariadenie
8. pomocní rukoväť
9. LED osvetlenie
10. Prepínač rýchlostí

Príslušenstvo

dve batérie - 1h rýchlosť nabíjania (2Ah nabíjačka)
sada vŕtákov a bitov (6 + 6 + 1)

spona pásu vpred / vzad,
kufoer, kufoer

PIKTOGRAMY

Piktogramy uvedené na obalu výrobku :

- a) Napájanie
- b) Otáčky naprázdno
- c) Skľučovadlo

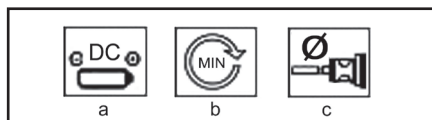

POUŽITIE A PREVÁDZKA

Náradie ASIST je určené výhradne pre domáce alebo hobby použitie.

Výrobca a dovozca nedoporučujú používať toto náradie v extrémnych podmienkach a pri vysokom zaťažení.

Akkoľvek ďalšie doplňujúce požiadavky musia byť predmetom dohody medzi výrobcom a odberateľom.

Montáž a odstránenie akumulátora

1. Nabitý akumulátor vložte do rukoväti zariadenia a zaistite ho uvoľňovacími tlačidlami.

Poznámka: Uvoľňovacie tlačidlá sú na oboch stranách akumulátora. Pružina musí zapadnúť na svoje miesto predtým, než je akumulátor bezpečne zaistený.

2. Oddelte akumulátor od rukoväti zariadenia stlačením uvoľňovacích tlačidiel a vytiahnutím zo zariadenia.

Nabíjanie (B)

Varovanie:

Pred prvým použitím zariadenia musí byť akumulátor

nabitý. Plného výkonu nový akumulátor dosiahne až po troch cykloch úplného vybitia a nabitia akumulátoru.

1. Zasuňte vidlicu adaptéru striedavého prúdu do štandardnej elektrickej zásuvky (230V)..

2. Pripojte nabíjačku do nabíjacej zásuvky aku.

3. Normálna doba nabíjania je približne 1 hodinu. Akumulátor, adaptér a nabíjacie zariadenie sa počas nabíjania zahrievajú. Neznamená to chybu prístroja.

Varovanie:

Nenabíjajte akumulátor dlhšie ako 2 hodiny. Prebitie môže spôsobiť skrátenie životnosti akumulátora.

4. Po úplnom nabití akumulátora vypnite nabíjacie zariadenie odpojením adaptéra na striedavý prúd z elektrickej siete.

5. Ak akumulátor nepoužívate, uskladnite ho mimo tepelných zdrojov.

Znovu nabíjanie akumulátora:

Ak je akumulátor úplne vybitý, nabíjajte ho po dobu 1 hodiny. Držte sa krokov 1-5 z postupu pre nabíjanie akumulátora. Nedobíjajte opakovane akumulátor po krátkom použití (menej ako 15 min.).

Životnosť akumulátora predĺžite ak ho pred každým nabitím necháte úplne vybit.



Montáž pomocnej rukoväte (W)

Z bezpečnostných dôvodov sa smie tohto zariadenia použiť len s prídavnou rukoväťou.

Otočte skrutku proti smeru pohybu hodinových ručičiek a vykvňte prídavnú rukoväť do požadovanej polohy.

Potom skrutku znovu utiahnite

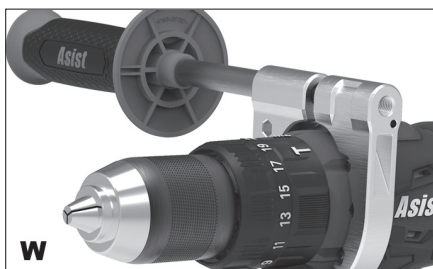

Prevádzka

Do skľučovadla je možné vložiť všetky normálne obchodné štandardné vrtáky a bity skrutkovačov do priemeru 10 mm. Prístroj je vybavený rýchlopínacím skľučovadlom, ktoré umožňuje rýchlu výmenu príslušenstva v manuálnej prevádzke bez použitia kľúča.

Výmena nástrojov (C)

Váš akumulátorový príklepový vrtací skrutkovač je vybavený plnoautomatickou aretáciou vretena SPINDLE LOCK.

Pri zastavení motora sa hnací mechanizmus zaistí, takže môžete skľučovadlo otáčaním otvoriť.

Po nasadení požadovaného nástroja a jeho zaistení otáčaním skľučovadla môžete okamžite pokračovať v práci. Aretácia vretena sa uvoľní automaticky spustením motora (po stlačení spínača ZAP/VYP).

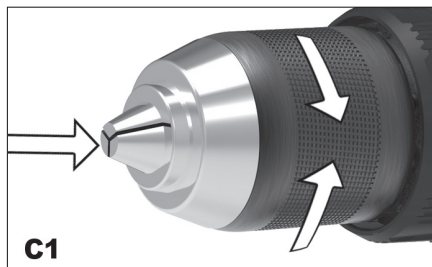

Nastavenie pracovného režimu

A-Vrtanie

Nastavte nastavovací krúžok predvolby krútiaceho momentu 2 na symbol "Vrtanie".

B-Skrutkovanie

Nastavte nastavovací krúžok predvolby krútiaceho momentu 2 na požadovaný krútiaci moment.

C-Príklepové vrtanie

Nastavte nastavovací krúžok predvolby krútiaceho momentu 2 na symbol "Vrtanie s príklepom".



Elektronická regulácia otáčok

Elektronická regulácia otáčok vám umožňuje prispôbiť otáčky práci, ktorú práve robíte.

Príklad: Ľahký prítlak na vypínač = nízke otáčky, pre povolenie pevných utiahnutých skrutiek. Naplno stlačený vypínač = vysoké otáčky pre vyvrtávanie.

Upozornenie: Keď budete praktizovať vyvrtávanie alebo skrutkovanie skrutiek, nenechávajte motor strácať otáčky pod záťažou!

Zmena smeru otáčania

Smer otáčania môžete meniť za pomocou posuvného

prepínača (4) nad vypínačom .

Dôležitá poznámka: Smer otáčania meňte len vtedy, keď je motor v kľude!

Vľavo = presuňte prepínač do polohy na obr. A1

Bezpečnostná poloha = prepnite do stredovej polohy; v tejto polohe posuvného prepínača nie je možné spustiť zariadenie, napr. keď robíte výmenu bitov alebo vrtáku (obr. A2)

Vpravo = presuňte prepínač do polohy na obr. A3.

Nastavenie točivého momentu (G)

Vrtáčka má možnosť nastavenia točivého momentu v 16+2 krokoch, čo slúži k tomu, aby sa zabránilo poškodeniu hláv skrutiek alebo vrtákov. Otáčaním regulačného gombíka na vašej vrtáčke môžete nastaviť potrebný krok od 1 (skrutky s ľahkým otáčaním) po 16 (skrutky s ťažkým otáčaním alebo náročné vyvrtávanie).

Vždy zvolte vhodný točivý moment pre príslušnú prácu, ktorú budete práve robiť.

Nastavenie so znakom vrtáku sa používa pre vyvrtávanie.



Zapnutie a vypnutie (D)

Aku vrtáčku zapnete stlačením a podržaním vypínača (3). Vypnete ju uvoľnením vypínača (3).

Vypínač je vybavený funkciou brzdy, ktorá zastaví otáčanie skľučovadla okamžite, keď uvoľníte vypínač.

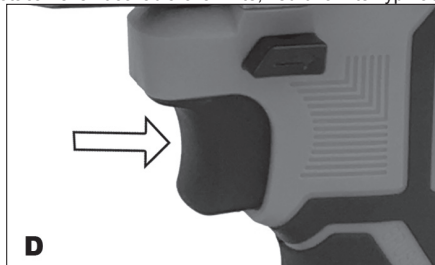

Nastavenie otáčok

S aku skrutkovačom je možné pracovať v dvoch možných rýchlostných úrovniach.

Nižšiu rýchlosť zvolíte posunutím prepínača (10) do polohy 1 (0-450 ot./min).

Vyššiu rýchlosť zvolíte posunutím prepínača (10) do polohy 2 (0-2000 ot./min).

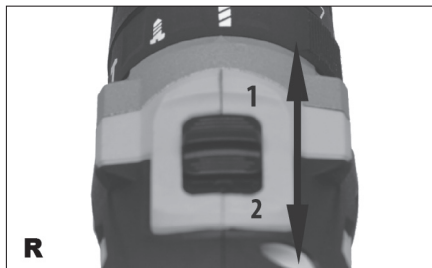

Poznámka:

Nízky prevod vám umožňuje vysoký točivý moment (točivá sila). Tento prevod používajte pri vrtaní väčších dier do ocele či muriva, predídete tým preťaženiu upínacej hlavy. Vysoký prevod redukuje krúťový moment (točivú silu), ale umožňuje vám vrtáť so zvýšenou rýchlosťou. Vrták môže potom pracovať vysokou rýchlosťou a jednoduchšie sa prereže cez drevo, plast a tenkú oceľ.

Tipy pre prácu

Pri vrtaní otvorov s veľkým priemerom je niekedy lepšie začať s menším vrtákom a otvor potom dokončiť s vrtákom požadovanej veľkosti, zabraňuje to preťaženiu zariadenia.

Ak sa vrták zadrháva, okamžite vypnite zariadenie, aby ste zabránili jeho trvalému poškodeniu. Pokúste sa povoliť skľučovadlo, aby ste odstránili vrták.

Udržujte vrták súbežne s otvorom. Ideálne by bolo, keby vrták vstupoval do obrobku pod pravým uhlom. Ak by sa uhol zmenil počas vrtania, mohlo by to zapríčiniť ulomenie vrtáku, zablokovanie otvoru a prípadne aj zranenie.

Pri vrtaní do tehál alebo betónu musíte používať vŕtacie vrtáky a vrtáčky vybavené funkciou príklepu.

Skrutkovanie samorezných skrutiek

Odporúča sa najprv vyvrtáť vodiaci otvor, trochu dlhší a iba o málo menší ako priemer drieku skrutky, ktorá tam má byť vložená. Vodiaci otvor bude slúžiť ako vodiadlo pre skrutku a tiež uľahčí uťahovanie skrutiek. Keď sú skrutky umiestnené blízko hrany materiálu, vodiaci otvor tiež posluží ako prevencia štiepenia dreva.

Používajte správny zápustný vrták, ktorý je vhodný na hlavu skrutky, aby nevyčnievala nad povrch.

Ak je zložité zaskrutkovať skrutku, odstráňte ju a skúste vyvrtáť trochu väčší alebo dlhší otvor, ale nezabúdajte, že musí zostať dostatok materiálu na upevnenie skrutky! Ak chcete znova zaskrutkovať skrutku, vložte ju do otvoru a urobte niekoľko prvých otočení rukou. Ak skrutka ide ešte stále ťažko (napr. pri veľmi tvrdom dreve) skúste použiť lubrikant (napr. tekuté mydlo).

Udržujte dostatočný tlak na skrutku, aby ste zabránili jej vyšmyknutiu z hlavy skrutky. Hlava skrutky sa môže ľahko poškodiť a tým sa sťažuje jej zaskrutkovanie alebo budúce odstránenie.

Riešenie problémov

1. Vypínač sa nedá stlačiť:

Vypínač sa nedá stlačiť, ak je prepínač chodu v uzamknutej polohe. Posuňte ho do polohy dopredu alebo

späťne a skúste znovu.

2. Vypínač je stlačený, ale vrtáčka nepracuje:

Aby akumulátorová vrtáčka pracovala, potrebuje dostatočne nabitú batériu. Ak vrtáčku dlhšiu dobu nepoužívate, batéria sa vyčerpáva. Pokúste sa dobiť batériu. Presvedčte sa, že batéria je v nabíjačke umiestnená správne. Počas nabíjania sa adaptér zohreje, ale je to normálne.

3. Batéria tečie:

Pri extrémnych teplotách, alebo pri namáhaní sa môže vyskytnúť malé presakovanie. Ak ste sa ho dotkli, okamžite si ho z rúk, pokožky alebo oblečenia umyte mydlom a vodou.

4. Batéria sa nenabíja a svetlo na nabíjačke nesvieti: Ak sa batéria nenabíja, skontrolujte, či je správne vložená v nabíjačke a presvedčte sa, že kontrolka svieti. Ak nie, skontrolujte, či zástrčka nabíjačky je správne vložená v jednotke. Ak áno, skontrolujte, či je zástrčka pripojená k zásuvke. Ak áno, skontrolujte poistku zásuvky.

5. Teleso vrtáčky sa počas rozsiahleho použitia zohreje: Pri normálnom zaťažení sa teleso, vypínač a batéria zohrejú, pretože energia spotrebovaná pri vrtaní produkuje teplo. Je to normálne. Vrtáčku nechajte jednoducho na niekoľko minút vychladnúť.

6. Batéria sa pri použití zohreje: Energia čerpaná z batérie vytvára teplo. Nepoškodíte batériu a teplo z čerpanej energie je normálne. Ak ju chcete schlaadiť, nechajte jednoducho vrtáčku pred pokračovaním v práci schlaadiť.

7. Batéria sa pri nabíjaní zohreje: Je to normálne a vyplýva to z chemických reakcií prebiehajúcich vo vnútri batérie počas procesu nabíjania.

8. Počas nabíjania sa nabíjacie zariadenie zohreje: Je to normálne a vyplýva to zo zníženia napätia z 230 V na 20V.

ČISTENIE A ÚDRŽBA

! Pred čistením a údržbou vždy vyberte akumulátor z rukoväte náradia.

Vaše náradie nepotrebuje žiadne dodatočné mazanie alebo údržbu. Nie sú v ňom žiadne vami opraviteľné časti.

Nikdy nepoužívajte vodu alebo chemické čistiadlá na čistenie vášho náradia. Utierajte ho suchou tkaninou. Udržujte rámy ventilátorov motora čisté.

Nikdy nečistite žiadnu časť náradia tvrdým, ostrým alebo drsným predmetom.

Uskladnenie pri dlhodobejšom nepoužívaní

Zariadenia neskladujte na mieste s vysokou teplotou. Pokiaľ je možné skladujte zariadenia na mieste so stálou teplotou a vlhkosťou.

TECHNICKÉ ÚDAJE

Pracovné napätie	20V DC
Otáčky naprázdno 1	0-450 min ⁻¹
Otáčky naprázdno 2	0-2000 min ⁻¹
Skľučovadlo	13 mm
Akumulátor	20V/2000 mAh
Nabíjacia jednotka Prim.	230 V~50 Hz,60W
Sek.	21 V, 2,0A

Údery naprázdno:	0-6500 / 0-20800bpm
Uťahovací moment:	60 N.m
Doba nabíjania	1h (fast charge)
Nastavenie momentu:	19 + 1
LED svetlo, funkcia príklepu,	2x batéria
Hmotnosť	3,75 kg

Úroveň akustického tlaku meraná podľa EN 60745:

LpA (akustický tlak)	74,5 dB (A)	KpA=3
LWA (akustický výkon)	85,5 dB (A)	KwA=3

Učinite zodpovedajúce opatrenia k ochrane sluchu. Používajte ochranu sluchu, vždy keď akustický tlak presiahne úroveň 80 dB (A)

Vážená efektívna hodnota zrýchlenia podľa EN 60745: <math> <2,5/s^2 </math> K=1,5

! Výstraha:

Hodnota emisie vibrácií počas aktuálneho použitia elektrického ručného náradia sa môže líšiť od deklarovanej hodnoty v závislosti od spôsobu, akým je náradie použité a v závislosti od nasledovných podmienok:

Spôsob použitia el. náradia a druh rezaného alebo vrtaného materiálu. Stav náradia a spôsob jeho udržiavania. Správnosť voľby používaného príslušenstva a zabezpečenie jeho ostroty a dobrého stavu. Pevnosť uchopenia rukovätí, použitie antivibračných zariadení. Vhodnosť použitia el. náradia na účel pre ktorý je naprojektované a dodržiavanie pracovných postupov podľa pokynov výrobcu .

Ak tohto náradie nie je vhodne používané, môže spôsobiť syndróm chvenia ruky-ramena.

! Výstraha: Na spresnenie je potrebné zobrať do úvahy úroveň pôsobenia vibrácií v konkrétnych podmienkach použitia vo všetkých častiach prevádzkového cyklu, ako sú doby, keď je ručné náradie okrem doby prevádzky vypnuté a keď beží naprázdno a teda nevykonáva prácu. Toto môže výrazne znížiť úroveň expozície počas celého pracovného cyklu.

Minimalizujte riziko vplyvu otrasov, používajte ostré dláta, vrtáky a nože. Náradie udržiajte v súlade s týmito pokynmi a zabezpečte jeho dôkladné mazanie (ak sa to požaduje). Pri pravidelnom používaní náradia investujte do antivibračného príslušenstva.

Náradie nepoužívajte pri teplotách nižších ako 10 °C. Svoju prácu si naplánujte tak, aby ste si prácu s el. ručným náradím produkujúce vysoké chvenia rozložili na viacero dní.

Zmeny vyhradené!

OCHRANA ŽIVOTNÉHO PROSTREDIA SPRACOVANIE ODPADU



Elektrónáradie, príslušenstvo a obaly by mali byť dodané k opätovnému zhodnoteniu nepoškodujúceho životného prostredia.

Nevyhadzujte elektronáradie do domového odpadu!

Podľa európskej smernice WEEE (2012/19/ES) o starých elektrických a elektronických zariadeniach a jej aproximácie do národných zákonov neupotrebitelné elektronáradie odovzdajte v predajni pri nákupe podobného náradia, alebo v dostupných zberných strediskách určených na zber a likvidáciu elektronáradia. Takto odovzdané elektronáradie bude zhromaždené, rozrobené a dodané k opätovnému zhodnoteniu nepoškodzujúcemu životné prostredie.

ZÁRUKA

Špecifikáciu záručných podmienok nájdete v záručnom liste.

Dátum výroby.

Dátum výroby je zakomponovaný do výrobného čísla uvedeného na štítku výrobku.

Výrobné číslo má formát:

ORD-YY-MM-SERI kde ORD je číslo objednávky, YY je rok výroby, MM je mesiac výroby, SERI je sériové číslo výrobku.

Általános biztonsági utasítások

A következő biztonsági utasításokat figyelmesen olvassa el, jegyezze meg és őrizze meg. Figyelmeztetés! Az elektromos gépek és szerszámok használata esetén fontos respektálni és betartani a következő biztonsági utasításokat az elektromos áram által okozott balesetek, személyi sérülések és a tűz keletkezése veszélyének megtagolásának szempontjából. Az „elektromos szerszámok” kifejezés magába foglalja az elektromos áram által táplált (kábel keresetű), de az akkumulátor táplált szerszámokat is (kábel nélküli).

Őrizze meg a figyelmeztetéseket és utasításokat a jövőbeni használatához.

1. Munkavégzési terület

- a)** A munkavégzési területet tartsa tisztán és jól megvilágítva.
A rendeltetés és a nem megfelelő megvilágítás gyökere a balesetek okozói.
Rakja el a szerszámokat, amelyekre éppen nem használ.
- b)** Ne használjon elektromos szerszámokat olyan körülményben, ahol tűz vagy robbanásveszély állhat fenn, tehát olyan helyeken, ahol gyúlékony folyadékok, gázok vagy porok találhatók. Az elektromos szerszámokban szikrák keletkeznek, melyek előidézhetik a porok és gázok gyúllását.
Gondoskodjon arról, hogy az állatok ne férljenek hozzá a szerszámhoz.
C) Az elektromos szerszámok használatakor akadályozd meg az illetéketlen személyek, főleg a gyerekek bejárást a munkavégzési területre. Ha zavara vannak a munka közben, elveszthetik a kontrollt a munkatevékenység felett. Semmi esetre se hagyja az elektromos szerszámot figyelmeztet nélkül.

2. Biztonsági utasítások elektr. árammal való munkavégzőskor

- a)** Az elektromos szerszám kábelének hálózati csatlakozójának meg kell felelnie az aljzattal. Soha semmilyen körülmény között ne hajtsanak végre módosításokat az elektromos kábelben. Olyan szerszámra, amely elektromos csatlakozója védőértekezéssel van ellátva, soha ne használjon elosztót, sem egyéb adaptert. A sérteletlen hálózati csatlakozók és a megfelelő aljzatok csökkentik az elektromos áram által okozott sérülés veszélyét. A sérült vagy megszakított kábelnek növelik az elektromos áram által okozott sérülés veszélyét. Abban az esetben, ha a hálózati kábel megsérült, azt cseréljük speciális hálózati kábelre, amelyet a gyártónál, illetve ennek üzleti képviselőjénél szerezhet be.
- b)** Óvakojanak a testrészek érintkezéséről a földelt területtel, például a csövezetek, központi fűtések, gázvezeték és hűtőszekrények esetében. Az elektromos áram által okozott sérülések veszélye nagyobb, ha az Ön teste érintkezésben áll a földdel.
- c)** Az elektromos szerszámot ne tegye ki az eső, pára és víz hatásának. Az elektromos szerszámokhoz sose nyúljon vizes kézzel. Sose mossa folyóvíz alatt vagy ne mártsa be víz alá az elektromos szerszámokat.
- d)** Sose használja az elektromos kábelét más célokra, mint ami a rendeltetés. Soha ne húzzák vagy hordozzák az elektromos szerszámokat az elektromos kábelük által. Soha a kábelen keresztül húzzák ki az elektromos szerszám hálózati csatlakozóját az aljzatról. A csatlakozódugót ne húzzák a kábelénelk fogva, együljön, hogy az elektromos csatlakozóból ne a sérülés meg éles, sem forró tárgyat.
- e)** Az elektromos szerszámok kizárólag váltóárammal való működésre voltak kigyártva. Minden ellenőrizze le, hogy a hálózati feszültség megfelel-e a szerszám levő címke feltüntetett adatoknak.
- f)** Sose dolgozzon olyan szerszámmal amelynél sérült az elektromos kábele, vagy a hálózati csatlakozója, netán leestet vagy másképpen van megsérült.

g) Hosszabbító kábel használata esetén mindig ellenőrizze, hogy annak műszaki paraméterei megfelelnek-e a szerszám ismeretű címkéjén feltüntetett adatoknak. Amennyiben az elektromos szerszámot a szabadban használja, alkalmazzon olyan hosszabbító kábel, amely alkalmas a szabadban való használatra. Hosszabbító kábel használata esetén tekerve le azokat, vagy megelőző azok túlmelegedését.

h) Amennyiben az elektromos szerszámot nedves környezetben vagy a szabadban használja, csak akkor szabad használni azt, ha az 30 mA-es túláramvédelemmel ellátott áramkörbe van beépítve./RCD/ védelemmel ellátott áramkör használata csökkenti az áramütés veszélyét.

i) Az elektromos kézi szerszámot kizárólag a megmarkolásra kialakított szigetelt felületnek tartsa, mivel működés közben a vágó- vagy fűrészszerű rejtett vezetékkel vagy saját kábelével érintkezhet.

3. Személyek biztonsága

- a)** Az elektromos szerszámok használatakor legyenek figyelmesek, maximálisan figyeljenek oda a végzett tevékenységre, amit éppen végrehajtanak. Összpontosítsanak a munkára. Sose dolgozzanak elektromos szerszámokkal ha fáradtak, kábítószert, alkoholt vagy gyógyszereket használtak alatt vannak. Egy pillanatrai figyelmeletlenség az elektromos szerszámok használatokor komoly sérüléseket is okozhat. Az elektromos szerszámok használatát közben ne egyenek, ne igyanak és ne dohánnyozzanak.
- b)** Használjon munkavédelmi eszközöket. Mindig használjon munkavédelmi. Használjon olyan munkavédelmi eszközöket amelyek megfelelnek az adott munkának. A munkavédelmi eszközök, mint pl. a respirátor, biztonsági gömböc, csúsztasságú talpatlap, felvédő vagy hallásvédő, a munkafeltételekhez való alkalmazáshoz csökkenti a személyi sérülésének veszélyét.
- c)** Óvakojanak a nem szándékos elektromos szerszámok beindításától. Ne helyezzenek át szerszámot úgy, hogy feszültség alatt van és melynek be-, kikapcsolóján rajtatartják az ujjukat. A hálózatra való kapcsolás előtt győződjön meg arról, hogy a be-, kikapcsoló a „kikapcsolt” helyzetben van. A szerszámok áthelyezése vagy hálózati aljzatba való helyezése melynek be-, kikapcsolóján rajtatartják az ujjukat, vagy a be-, kikapcsolójuk a „bekapcsolt” helyzetben van a balesetek okozójává válhat.
- d)** A szerszámok bekapcsolása előtt távolítsa el az összes beállítókulcsot és eszközöket.
- e)** Mindig egyensúlyban és stabil állásban dolgozzon. Csak ott dolgozzon, ahova biztosan érel. Sose becsúlytja túl az erejét és saját képességét. Ha fáradt, ne használja az elektromos szerszámokat.
- f)** Öltözködjön megfelelő módon. Használjon munkaruhát. Munkavégzésénél ne hordjon bő öltözködést és ékszereket. Ügyeljen arra, hogy az Ön haja, ruhája, kesztyűje vagy más testrésze ne kerüljön közvetlen közlébe az elektromos szerszámok rotációs vagy forgórészeihez.

g) Kapcsolja az elektromos berendezést a prolelzővóhoz. Ha a berendezés rendezéki prolelzővi vagy prolelőfog csatlakozóval, győződjön meg arról hogy a prolelzővi berendezés megfelelően van-e csatlakoztatva, ill. használva. Az ilyen berendezések használata megváltoztatja a por által keletkezett veszélyt.

h) A munkadarabot erősen rögzítse. A megmunkálendő munkadarab rögzítése használjon asztalos szorítózt vagy satut.

i) Ne használjon semmilyen szerszámot, ha alkohol, drog, gyógyszer vagy más kábító-, függőséget okozó anyagok hatása alatt áll.

j) A berendezést nem kezelhetik olyan személyek (gyerekeket is beleértve), akik csökkentett testi, értelemi vagy mentális képességekkel rendelkeznek, vagy akiknek nincs megfelelő tapasztalatuk és vonatkozó tudásuk, csak abban az esetben, ha a megfelelő felügyelet biztosított, illetve a berendezés működtetéséhez megkapták a szükséges utasításokat a biztonságukért felelő személyektől. A gyerekeknek felügyelet alatt kell lenniük, hogy a berendezéssel ne játszhassanak.

4. Az elektromos szerszámok használata és karbantartása:

- a)** Az elektromos szerszámot bármilyen munkában előfordult probléma, tisztítás vagy karbantartás, tisztítás vagy karbantartás előtt, ill. minden áthelyezés esetén vagy használaton kívül mindig kapcsolja le az elektromos hálózatról. Soha ne dolgozzon az elektromos szerszámmal, ha bármilyen módon megsérült.
- b)** Ha a szerszám furcsa hangot vagy búzt bocsát ki, azonnal fejezze be a munkát.
- c)** Ne terhelje túl az elektromos szerszámot. Az elektromos szerszám jobban és biztonságosabban fog dolgozni, ha olyan fordulatszám van vele dolgota amelyet terveztek. Az adott munkára a megfelelő szerszámot használja. A megfelelő szerszám jól és biztonságosan fog dolgozni abban a munkában amire gyártották.
- d)** Ne használjon elektromos szerszámot, amelyet nem lehet biztonságosan be- és kikapcsolni a be-, kikapcsolóval. Az ilyen szerszám használata veszélyes. A hibás kapcsolót meg kell javítani az arra szakosodott szervizben.

e) Az elektromos szerszámot kapcsolja le a hálózatról még mielőtt módosítaná a beállítást, tartozékaink cseréjével vagy karbantartásával. Ez az intézkedés korlátozza a véletlenszerű beindítás veszélyét.

f) A használaton kívüli elektromos szerszámot tárolja olyan helyen, amelynél nem tudnak hozzáférni sem gyerekek, sem illetéketlen személyek. Az elektromos szerszámok a tapasztalatlan felhasználók kezében veszélyesek lehetnek. Az elektromos szerszámokat száraz és biztonságos helyen tárolja.

g) Az elektromos szerszámokat tartsa jól állapotban. Rendszeresen ellenőrizze a szerszámok mozgó részeinek a mozgóképességét. Ellenőrizze, hogy nem történt-e sérülés a biztonsági burkolaton, vagy más részén, amelyek veszélyeztetik az elektromos szerszámok biztonságos működését. Ha a szerszám megsérült, a további használat előtt biztosítsa be a javítást. Sok baleset okozója az elektromos szerszámok helytelen karbantartása.

h) A vágó szerszámokat tartsák élesen és tisztán. A helyesen karbantartott és kieléltett szerszámok megkönnyítik a munkát, korlátozzák a baleset veszélyt és jobban ellenőrizhető a velük való munka. Más kellék használata, mint amely a használati utasításban van feltüntetve az importőr által a szerszám meghibásodását idézheti elő és baleset okozója lehet.

i) Az elektromos szerszámokat, kellekkeit, munkaeszközöket, stb. használja ezen utasítások alapján és oly módon, amely elő van írva a konkrét elektromos szerszámokra, figyelembevéve az adott munkafeltételeket és az adott típusú munkát. A szerszámok használata más célokra, mint amelyekre gyártva voltak veszélyes helyzetekhez vezethet.

5. Az akkumulátor szerszámok használata

a) Az akkumulátor behelyezése előtt győződjön meg arról, hogy a kapcsoló a „0-kikapcsolt” helyzetben van. A bekapcsolt állapotban levő szerszámra való akkumulátor behelyezése veszélyes helyzetek okozója lehet.

b) Az akkumulátor töltésére csak a gyártó által előírt töltőt használja. Más fajta akkumulátor töltő használata tűzesetet idézhet elő.

c) Csak olyan akkumulátort használjon, amely előírt az adott szerszámhoz. Más fajta akkumulátor töltő használata balesetet, ill. tűzesetet idézhet elő.

d) Ha az akkumulátor használaton kívül van tárolják elkülönítve a fém tárgyaktól, mint például a kábelök, szorítóok, kulcsok, csavarok vagy más apró fém tárgyaktól amelyek előidézhetik az akkumulátor két kontaktusának összekapcsolását. Az akkumulátor rövidzárlata balesetet okozhat, égési sebeket és tűzesetet idézhet elő.

e) Az akkumulátorokkal bánjunk kíméletesen. Kíméletes bánásmóddal az akkumulátorból kifolyhat az elektrolit. Kerüljük a közvetlen érintkezést az elektrollal. Ha mégis érintkezésbe kerülünk az elektrollal, az érintett helyet mossuk le vízzel. Ha az elektrolit a szemünkbe kerül, azonnal menjünk orvoshoz. Az akkumulátor elektrolitje ingerlelő és égéssérülést okozhat.

6. Serviz

a) Ne cseréljék az egyes szerszámok részeit, ne végezzenek el maug javításokat, más módon se nyúljanak bele a szerszámokba. A berendezések javítását bízzuk szaképpézt személyekkel.

b) A termék mindennemű javítása vagy módosítása a mi vállalatunk beleegyezése nélkül nem engedélyezett (balesetet idézhet elő, vagy kárt okozhat a felhasználónak).

c) Az elektromos szerszámokat mindig certifikált szervizben javíttasson. Csak eredeti vagy ajánlott pótalkatrészeket használjon. Ezzel garantálja Ön és szerszáma biztonságát.

KIEGÉSZÍTŐ BIZTONSÁGI UTASÍTÁSOK

- A használatba vétel megelőzően olvassa el a jelen Biztonsági utasításokat, majd őrizze meg őket.

! - Ez a jelkép a lehetséges személyi sérülésekre, vagy a szerszám megsérülésének veszélyére hívja fel a figyelmet.

! E kézikönyvben szerepelő utasítások be nem tartása esetén balesetveszély áll fenn.

! A berendezés megfelel az érvényes műszaki előírásoknak és szabványoknak.

! A szerszámot és tartozékait, valamint töltőjét csak az arra meghatározott célokra használja.

! A fűrés vagy a csavarozás előtt - ha nincs teljesen meggyőződve arról-, fém vagy feszültség érzékelő segítségével ellenőrizze az elektromos-, víz- és gázvezetékek elhelyezését.

Biztonsági rendszabályok az akkumulátor és töltővel kapcsolatban

Az akkumulátor első használatot megelőzően figyelmesen tanulmányozzuk át a használati utasítást.:

! 1. Bizonyosodjunk meg arról, hogy a hálózatunkban rendelkezésre álló elektromos áram paraméterei, megegyeznek-e az akkumulátor töltőjén szerepelő adatokkal.

! 2. Gátoljuk meg, nedvesség, eső, vagy egyéb víz érje a töltőt.

! 3. Ne használjuk a töltőt, ha a hőmérséklet alacsonyabb, mint 10°C, vagy magasabb, mint 40 °C. Az akkumulátor töltése szélsőséges hőmérséklet mellett, csökkenti ennek élettartamát.

! 4. A már nem használható, sérült akkumulátor veszélyes hulladéknak minősül, ennek alapján szükséges kezelni. Ne dobjuk az akkumulátort a hulladékba, tűzbe, se vízbe.

! 5. Az akkumulátort csak a gyártó által jóváhagyott, a berendezésre ajánlott töltő segítségével szabad tölteni

! 6. A töltőt tartsuk tisztán, óvjuk a portól és a szennyeződéstől.

! 7. Minden javítás előtt az akkumulátort távolítsuk el a berendezésből.

! 8. Fedjük le az akkumulátor érintkezőit, hogy meggátoljuk a rövidre zárásukat.

! 9. Kerüljük a robbanásveszélyt!

! 10. Ne dohányozzunk az akkumulátor töltésének, vagy raktározásának helyén. Az elromlott akkumulátorokból robbanás veszélyes gáz – hidrogén – szabadulhat fel, amely fellobbanhat nyílt láng, vagy szikra hatására.

! 11. Tűz esetén igyekezzünk a tüzet föld, vagy homok segítségével eloltani.

! 12. Az akkumulátor és a töltő töltés közben enyhén felmelegsenek.

! Vegyi veszély. Ne nyissuk fel az akkumulátor burkolatát. Védjük az akkumulátort ütés elől. Ha kifolyik az akkumulátor elektrolitje, ügyeljünk, hogy ne kerüljön kapcsolatba a bőrünkkel. Ha a bőrünk mégis

érintkezésbe kerül az elektrolittal, azonnal öblítsük le az érintett felületet folyóvízzel. Ha az elektrolit a szemünkbe kerül, azonnal menjünk orvoshoz.

- Használjon zajjal, porral és vibrálással szembeni védőfelszerelést !!! ŐRIZZE MEG A BIZTONSÁGI ELŐÍRÁSOKAT !!!

LEÍRÁS

Fémlemez és fa fűrésáshoz és csavarozásához alkalmas. A szerszám tartozékait és töltőjét csak az arra meghatározott célokra használja! Minden más célra történő használatuk szigorúan tilos!

1. Persely
2. Nyomaték szabályozó
3. Működtető gomb
4. Irányváltó kapcsoló
5. Akkumulátor / Li-ion/
6. Akkumulátorkapcsoló
7. Akkumulátortöltő
8. Segédfogantyú
9. LED világítás
10. Fordulat beállítás

tartozékok

két akkumulátor - 1 óra töltési sebesség (2 Ah töltő)

fűrés és fűrés (6 + 6 + 1)

övcsat előre / hátra,

bőrönd, tok

Piktogramok

A termék dobozán található piktogramok:

- a) Üzemfeszültség
- b) Sebesség
- c) Persely

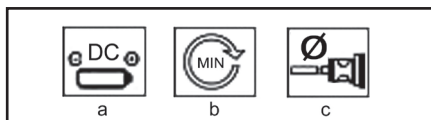

ÜZEMELTETÉS ÉS HASZNÁLAT

Az ASIST szerszámcsalád kizárólag otthoni barkácsolásra és hobbi használatra alkalmas.

A gyártó és az importőr nem javasolják a szerszámok használatát sem szélsőséges körülmények közepette, sem túlzott terhelés esetén.

Bármilyen további követelmény a gyártó és vásárló közti megegyezés tárgya.

Az akkumulátor felszerelése és eltávolítása

1. A feltöltött akkumulátort helyezük a berendezés markolatába, és biztosítsuk a meglazító gombokkal.

Megjegyzés: A meglazító gombok az akkumulátor

mindkét oldalán megtalálhatók. A rugónak be kell illeszkednie a helyére, mielőtt az akkumulátort biztonságosan rögzítjük.

2. Az akkumulátort a meglazító gombok megnyomásával, majd kihúzásával távolíthatjuk el a markolatból.

Töltés (B)

Figyelmeztetés:

A berendezés első használatát megelőzően az akkumulátort fel kell tölteni. Az új akkumulátor a teljes kapacitását csak három teljes feltöltési és kisülési ciklus után éri el.

1. Csatlakoztassuk a váltóáram adaptert a standard elektromos csatlakozóba (230V).

2. Csatlakoztassa a töltőt az akkumulátortöltő aljzathoz.

3. A töltés szokásos ideje megközelítőleg 1 óra. Az akkumulátor, az adapter és a töltőberendezés a töltés folyamán felmelegszik. Ez nem jelent meghibásodást.

Figyelmeztetés:

Ne töltsünk az akkumulátort hosszabb ideig, mint 2 óra. A túltöltés az akkumulátor élettartamának megrövidítését okozhatja.

4. Az akkumulátor teljes feltöltést követően kapcsoljuk ki a töltőberendezést a váltóáram-adapter lekapcsolásával az elektromos feszültségről.

5. Ha az akkumulátort nem használjuk, tartsuk a hőforrásoktól távol.

Az akkumulátor újratöltése:

Ha az akkumulátor teljesen lemerült, akkor 1 óra hosszat töltsük. Az akkumulátor feltöltése folyamán tartsuk be az 1-5 pontokban leírtakat. Ne töltsük ismételtelen az akkumulátort rövid használat után (kevesebb, mint 15 perc).

Az akkumulátor élettartama meghosszabbítható, ha minden feltöltés előtt teljesen hagyjuk kisülni.

B



Segédfogantyú egység (W)

Biztonsági okokból

ezt a készüléket csak a segédfogantyúval használja.

Forgassa a csavart az ellenkező irányba az óramutató járásával megegyező irányba, és fordítsa a segédfogantyút a kívánt helyzetbe.

Ezután húzza meg újra a csavart

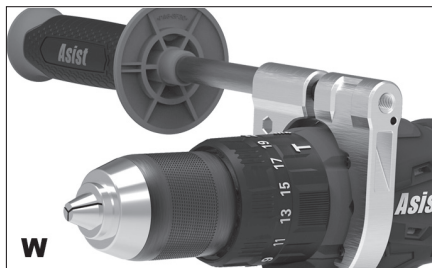

Üzemeltetés

A befogótokmányba egész 13 mm-es átmérőig minden szabvány fűrőt és csavarozót be lehet rögzíteni. A szerszámhoz egy gyorstokmány is tartozik, amely lehetővé teszi a fűró és a csavarozó betétek kézi, kulcs nélküli cseréjét

Szerszámcsere (C)

A vezeték nélküli fűrógép / automata fűrógép teljesen automatikus SPINDLE LOCK orsó-zárral rendelkezik. Ha a motor leáll, a meghajtó ága automatikusan le van zárva, így megnyithatja a tokmányt fordulópont. A kívánt eszköz behelyezése után és szorosan húzza meg a tokmányt folytassa a munkát. Az orsó zár automatikusan elengedi a motor indításával (a BE/KI kapcsoló működtetése esetén).

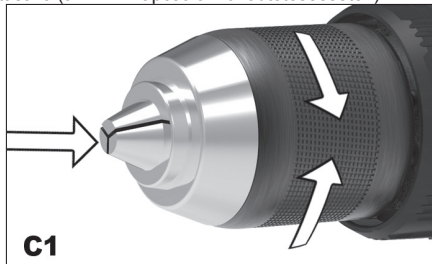

C1

Az üzemmódbeállítás

A-fúrás

Állítsa a 2. nyomaték előválasztó beállító gyűrűt a „Fúrás” szimbólumra.

B-csavarozás

Állítsa a 2. nyomaték előre beállított gyűrűt a kívánt nyomatékra.

C-Impact fúrás

Állítsa a 2. nyomaték előválasztó beállító gyűrűt a „kalapácsfúrás” szimbólumra.



Sebesség szabályozó elektronika

-A fokozat nélküli sebesség szabályozó elektronika lehetővé teszi, hogy az adott tevékenységhez szükséges fordulatszámon dolgozhassunk.

-Példa: enyhe nyomás a működtető gombra = alacsony sebesség a meghúzott csavarok kilazításához. Teljesen lenyomott működtető gomb = legmagasabb sebesség a fúráshoz.

Figyelem: Fúráskor vagy csavarozáskor figyeljen arra, hogy a motora túlterhelés miatt ne veszítsen a fordulatszámából.

A forgás irányának megváltoztatása

A fordulat irányát a működtető gomb felett található irányváltó kapcsolóval változtathatjuk (4).

Figyelem: a fordulat irányát csak akkor változtassuk, ha előtte a motor teljesen leáll!

balra = a kapcsolót állítsa a A1 ábra szerinti helyzetbe. Biztonsági helyzet = a kapcsolót állítsa középső helyzetbe, ebben az esetben a szerszámot nem lehet beindítani, így biztonságosan elvégezhetjük a fúrót vagy a csavarozók cseréjét. (A2 ábra)

jobbra = a kapcsolót állítsa a A3 ábra szerinti helyzetbe

Nyomaték állítás (G)

A fúrászárak és csavarozók védelmének érdekében a szerszámon a nyomaték 16+2 fokozatban állítható.

A nyomatékváltó elfordításával változathatjuk a szükséges nyomatékokot: 1 fokozattól (laza csavarok) egész 16 fokozatig (nehezen lazítható csavar vagy fúrás).

Minden elvégzendő feladathoz állítsa be a megfelelő nyomatékokot.

A váltót helyzetbe beállítás fém vagy fa fúrásához alkalmas



Be- és kikapcsolás (D)

Az akkumulátoros fűrőgépet a kapcsoló (3) lenyomásával és lenyomva tartásával kapcsolja be.

A kapcsoló (3) elengedésével kikapcsolja a készüléket. A kapcsoló fék-funkcióval van ellátva, amely a kapcsoló elengedése után azonnal megállítja a tokmány forgását.

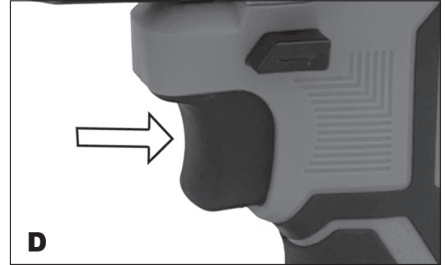

Fordulat beállítás

Az akku csavarhúzó két különböző fordulatszámon képes dolgozni. Az alacsonyabb fordulatszámot (0-450/perc) a kapcsoló (10) „1” helyzetbe állításával érjük el. A magasabb fordulatszámot (0-2000 / perc) a kapcsoló (10) „2” helyzetbe állításával érjük el.

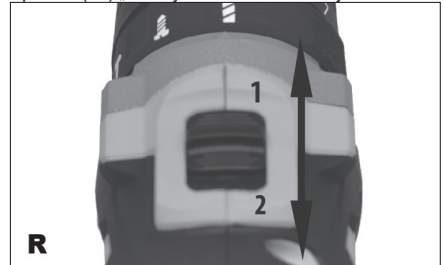

Megjegyzés:

Az alacsony fordulatszámmal magas forgatónyomaték (forgatóerő) elérését teszi lehetővé. Ezt nagyobb lyukak fúrásánál használjuk acélba, vagy falakba, meggátolva a rögzítőfej túlterhelését. A gyors sebesség csökkenti a forgatónyomatékokat (forgatóerőt), viszont nagyobb sebességen teszi lehetővé a fúrást. Így fúró magas sebességen működik, és egyszerűbben hatol át a fán, műanyagban, vagy vékony acéllemezen.

Tipppek a használatra

Nagyméretű lyukak fúrásánál néha jobb kisebb fűrővel kezdeni, majd a lyukat befejezni a kívánt méretű fűrővel – ez csökkenti a berendezés terhelését.

Ha fúró akadozik, azonnal kapcsoljuk ki a berendezést, hogy meggátoljuk ennek károsodását. Próbáljuk meg kicsavarni a befogó fejet és eltávolítani a fúrót.

A fúrót tartsuk egy vonalban a lyukkal. Ideális lenne, ha a fúró a megmunkálandó tárgyba merőlegesen hatolna be. Ha a behatolási szög megváltozik a fúrás során, az a fúró eltérését, a lyuk elzáródását, esetleg sérülést is okozhat.

Téglába, vagy betonba való fúráshoz használjunk volfrám-karbid fúrót.

Önfúró csavar csavarozása

Ájánlatos először vezetőlyuk fúrása, amely valamivel mélyebb és csak kevéssel kisebb, mint a becsavarandó

csavar átmérője. A vezető lyuk meghatározza az irány, és megkönnyíti a csavar behúzását. Ha a csavarok az anyag széléhez közel vannak elhelyezve, a vezető lyuk csökkenti a fa lehasadásának a veszélyét is.

A csavar fejének süllyesztésére használjunk helyes méretű fúrót, így a csavar feje nem fog kiállni a felületből.

Ha nem tudjuk a csavart becsavarozni, távolítsuk el, és próbáljunk nagyobb, vagy hosszabb lyukat fúrni, de ügyeljünk arra, hogy elegendő anyag maradjon a csavar rögzítéséhez. Ha a csavart újból be kívánjuk csavarni, helyezzük a lyukba, majd néhányat csavarjunk rajta kézzel. Ha csavar még mindig nagyon nehezem csavaródik (például nagyon kemény fába), próbáljunk kenőanyagot használni (pl. folyékony szappant).

Elegendő nyomással hassunk a csavarra, nehogy a csavarhúzó kiugorjon a csavarfejből. A csavarfej könnyen megsérül és nehezzé válhat a csavar becsavarása, illetve a jövőbeli kicsavarása.

Nehézségek megoldása

1. Az indítót nem lehet benyomni: Az indít nem lehet benyomni, ha a menetkapcsoló zárt helyzetben van. Kapcsoljuk előre- vagy hátramenet helyzetbe és próbáljuk újból.

2. Az indító be van nyomva, de a fűrőgép nem működik. A akkumulátoros fűrőgép működéséhez szükséges az akkumulátor megfelelő feltöltése. Ha a fűrőgépet hosszabb ideig nem használjuk, az akkumulátor lemerül. Töltsük újra az akkumulátort. Bizonyosodjunk meg arról, hogy az akkumulátor helyesen van behelyezve a töltőbe. A töltés során az adapter felmelegedik – ez teljesen normális.

3. Az akkumulátorból folyadék folyik ki. Extrém hőmérsékleteknél, vagy terhelésnél előfordulhat kis szivárgás. Ha érintkeztünk a szivárgott anyaggal, ezt azonnal távolítsuk el a bőrünkől vagy a ruházatunkról, mossuk le a szappanos vízzel.

4. Az akkumulátor nem töltődik, a töltő kijelzője nem világít. Ha az akkumulátor nem töltődik, ellenőrizzük hogy rendesen van-e behelyezve a töltőbe és világít-e a kijelző. Ha nem, ellenőrizzük hogy a töltő hálózati csatlakozója helyesen van-e csatlakoztatva a töltőhöz. Ha igen, ellenőrizzük hogy a töltő csatlakozója helyesen van-e a hálózati csatlakozóban. Ha igen, ellenőrizzük a biztosítékot.

5. A fűrőgép teste hosszabb használat után felmelegszik. Rendes terhelésnél a test, a kapcsoló és az akkumulátor is felmelegedhet, mivel az elhasznált energia hőt képez a fűrés során. Ez normális. várjunk néhány percet, hogy a fűrőgép lehűljön.

6. Használatkor az akkumulátor felmelegszik: Az akkumulátorból merített energia hőt képez. Az akkumulátor nem sérül, és a merített energia által képzett hő normális. Ha le kívánjuk hűteni, hagyjuk egyszerűen a fűrőgépet a munka folytatása előtt lehűlni.

7. Feltöltéskor az akkumulátor felmelegszik: Ez szintén normális jelenség, ezt az akkumulátorban folyó vegyi reakció okozza a töltés során.

8. A töltés során az adapter felmelegszik: Ez normális jelenség, ezt a feszültség változásával kapcsolatos

230V-ról 20V-ra.

TISZTÍTÁS ÉS KARBANTARTÁS

! Tisztítás és karbantartás előtt mindig vegye ki az akkumulátort a szerszám markolatából.

A szerszám nem igényel utólagos kenést vagy karbantartást. Nem tartalmaz semmilyen Ön által megjavítható alkatrészt.

A szerszám tisztítására soha ne használjon vizet vagy kémiai tisztítószereket. Törölje meg tiszta ronggyal.

A motor ventilátorainak rácsait tartsa tisztán.

Soha ne tisztítsa a szerszám egyik részét sem kemény, éles vagy érdes tárgygal.

Tárolás, ha huzamosabb ideig nem használja

A szerszámokat ne tárolja olyan helységben ahol magas hőmérsékletnek vannak kitéve.

Ha lehetséges, a berendezéseket állandó hőmérsékletű és páratartalmú helyen tartsuk.

TEHNIKAI ADATOK

Üzemfeszültség	20V DC
Sebesség 1	0-450 min ⁻¹
Sebesség 2	0-2000 min ⁻¹
Befogó kulcs nélkül	13 mm
Akkumulátor	20V/2000 mAh
Töltőegység	Prim. 230 V~50 Hz,60W Sek. 21V, 2,0A
Üresjáratú sztrájkok:	0-6500 / 0-20800bpm
Meghúzási nyomaték:	60 N.m
Töltési idő:	1 óra (gyors töltés)
Nyomaték beállítás:	19 + 1
LED lámpa, kalapács funkció, 2x elem	
Súly	3,75 kg

EN 60745 szerint mért hangnyomásszint :

LpA (hangnyomás)	74,5 dB (A)	KpA=3
LWA (hangteljesítmény)	85,5 dB (A)	KwA=3

Tegye meg a megfelelő intézkedéseket hallása megőrzése érdekében !

Ha az akusztikus nyomás meghaladja a 80 dB (A) szintet, mindig használjon fülvédőt

EN 60745 szerint mért effektív gyorsulás

$$<2,5\text{m/s}^2 \quad K=1,5$$

! FIGYELMEZTETÉS: Az el. kézi szerszám aktuális használatokor a vibráció kibocsátásának értéke eltérhet a deklarált értéktől attól függően, hogy milyen módon van a szerszám használva a következő feltételek szerint:

Az el. szerszám használatának módja és a vágandó vagy fúrandó munkaanyag fajtája. A szerszám állapota és karbantartásának módja. A használandó tartozék helyes megválasztása s megfelelő állapot és élesség bebiztosítása. A markolat fogásának szilárdsága, antivibrációs berendezés használata. Az el. szerszám megfelelő használata a számára tervezett célra és a gyártó utasítása szerinti munkamenet betartása.

Ha ez a szerszám nem megfelelően van használva,

kéz-váll bizsergés szindrómáját válthatja ki.

! FIGYELMEZTETÉS: A pontosítás céljából figyelembe kell venni a vibráció hatásának szintjét konkrét használati feltételeknél az üzemelési folyamat minden részében, mint amilyen az időtartam, ha az el. szerszám az üzemelési időtartamon kívül kikapcsolt és ha üresen fut a gép vagyis nem végez munkát. Ez jelentősen csökkentheti az expozíció szintjét a egész munka folyamat alatt.

Minimalizálja a rezgés befolyásolás kockázatát, használjon éles vésőt, fúrót és kést.

A szerszám fenntartása ezen utasításokkal összhangban történjen és biztosítsa az alapos kenést (ha megkövetelik).

A szerszám rendszeres használatakor investáljon antivibrációs tartozékba.

A szerszámot ne használja alacsonyabb mint 10°C hőmérsékletnél.

A munkáját úgy tervezze meg, hogy a magas rezgést produkáló el. szerszámmal való munkát töb napra bontsa fel.

A változtatás jogát fenntartjuk!

KÖRNYEZETVÉDELEM HULLADÉKKEZELÉS



Az elektromos szerszámot, annak tartozékait és csomagolását, kérjük, adja át a környezetet nem károsító újrahasznosításra.

Az elektromos szerszámot ne dobja a háztartási hulladékba!

Az elektromos és elektronikus berendezések hulladékairól szóló WEEE európai irányelv (2012/19/EU) és annak nemzeti törvényekbe való átültetése szerint a használhatatlan elektromos szerszámokat adja le hasonló eszköz vásárlásakor az eladónál, vagy az elektromos szerszámok gyűjtésére és megsemmisítésére kialakított hulladékgyűjtők valamelyikében. Az így leadott elektromos eszközök az összegyűjtés, ill. szétszerelés után átadásra kerülnek a környezetet nem károsító újrahasznosításra.

GARANCIA

A garancia-feltételek részletezése a garancialevélben található.

A gyártás időpontja

A gyártás időpontja kiolvasható a termék címkéjén található gyártási számból.

A sorozatszám formátuma

ORD-YY-MM-SERI ahol az ORD a rendelési szám, YY a termelés éve, MM a gyártási hónap, a SERI a termék sorozatszáma.

SPLOŠNA VARNOSTNA NAVODILA

Ta varnostna navodila natančno preberite, pomnreje, pomnreje in ohranite

OPOMBA: Pri uporabi električnih strojev in električnih naprav je zaradi zaščite pred poškodbami z električnim tokom, poškodbami oseb in nevarnostjo nastanka požara obvezno potrebno upoštevati ta varnostna navodila. Z izrazom "električna naprava" so v vseh spodaj navedenih navodilih mišljene tako električne naprave, ki se napajajo iz omrežja (preko napajalnega kabla) kot tudi naprave, ki se napajajo preko baterij (brez napajalnega kabla). Shranite vsa opozorila in navodila za naslednjo uporabo.

1. Delovno okolje

a) Poskrbite za čist in dobro osvetljen delovni prostor. Nered in senčni deli na delovni površini so lahko vzrok za poškodbe. Pospravite naprave, ki jih trenutno ne uporabljate.

b) Ne uporabljajte električne naprave v okolju, ki je nevarno za nastanek požara ali eksplozije, to pomeni v prostorih, kjer so prisotne vnetljive tekočine, plini ali prah. V električni napravi prihaja na komutatorju do iskrenja, kar lahko povzroči, da se vnamejo prah ali hlapi.

c) Pri uporabi električne naprave omejite vstop v delovni prostor nepooblaščenim osebam. Zlasti otrokom! Če ste izpostavljeni motnjam, lahko izgubite nadzor nad izvajano dejavnostjo. V nobenem primeru ne puščajte električne naprave brez nadzora. Preprečite živalim dostop do naprave.

2. Električna varnost

a) Vtičač električne naprave mora odgovarjati mrežni vtičnici. Vtičača nikoli ne popravljatesami. Za napravo, ki ima na vtičaču zaščitni kontakt, nikoli ne uporabljate razdelilcev ali drugih adapterjev. Nepoškodovano vtičač in primerna vtičnica omejita nevarnost poškodbe pri udaru električnega toka. Poškodovani ali zapleteni napajalni kablji povečujejo nevarnost poškodbe pri udaru električnega toka. Če je mrežni kabl poškodovan, ga je obvezno potrebno nadomestiti z novim mrežnim kablom, ki ga lahko dobite v pooblaščenem servisnem centru ali pri dobavitelju.

b) Izogibajte se stiku telesa z ozemljenimi predmeti, kot so npr. cevne instalacije, naprave centralnega ogrevanja, štedilniki in hladilniki. Nevarnost poškodbe pri udaru električnega toka je večja, če je vaše telo povezano z zemljo.

c) Ne izpostavljajte električne naprave dežju, vlagi ali mokroti. Električne naprave se nikoli ne dotikajte z mokrimi rokami. Električne naprave nikoli ne umivajte pod tekočo vodo, niti je nikoli ne potopite v vodo.

d) Napajalna kablja ne uporabljajte za namene, za katere ni bil namenjen. Električne naprave nikoli ne nosite in ne vlecite za napajalni kabl. Vtičača nikoli ne vlecite iz vtičnice za kabl. Preprečite mehanske poškodbe električnih kabljev, povzročene z ostrimi ali vročimi predmeti.

e) El. naprava je bila izdelava izključno za napajanje z izmeničnim el. tokom. Vedno preverite, če električna napetost odgovarja podatku, navedenemu na tipski nalepki naprave.

f) Nikoli ne delajte z napravo, ki ima poškodovan el. kabl ali vtičač, ali z napravo,

ki je padla na tla ali je na kakršni koli način poškodovana.

g) Pri uporabi podaljška vedno preverite, če njegovi tehnični parametri odgovarjajo podatkom, navedenim na tipski nalepki naprave. V primeru, da električno napravo uporabljate zunaj, uporabljajte kabl, primeren za zunanjo uporabo. Pri uporabi koltnega podaljška, je kabl potrebno razviti, da ne bi prišlo do pregretja.

h) Če električno napravo uporabljate v vlažnih prostorih ali zunaj, jo je dovoljeno uporabljati izključno, če je priključena na el. krogotok s FID zaščitnim stikalom ≤ 30 mA. Uporaba el. krogotoka s FID zaščitnim stikalom zmanjšuje tveganje poškodbe zaradi udara električne energije.

i) Ročno el. napravo držite izključno za izolirane površine, namenjene oprijemu; pri delovanju namreč lahko pride do kontakta rezalnega ali vrtnalnega dela s skritim vodnikom ali napajalnim kablom.

3. Varnost oseb

a) Pri uporabi električne naprave bodite osredotočeni, namenite maksimalno pozornost dejavnosti, ki jo izvajate. Osredotočite se na delo. Ne uporabljajte električne naprave če ste utrujeni, ali se pod vplivom drog, alkohola ali zdravil. Tudi trenutne nepozornosti pri uporabi električnega orodja lahko privede do resne poškodbe oseb. Pri delu z električnim orodjem ne vozite, ne pijte in ne kadite.

b) Uporabljajte zaščitne pripomočke. Vedno uporabljajte zaščito za vid. Uporabljajte zaščitna sredstva, ki odgovarjajo tipu dela, ki ga izvajate. Zaščitni pripomočki, npr. dihalni aparat, zaščitna obutev s zaščito proti dresnjenju, naglavno pokrivalo ali zaščita za sluh, ki jih uporabljate v skladu s pogoji dela, znižujejo možnost poškodbe.

c) Izogibajte se nenamernemu vklopljanju naprave. Naprave, ki jih priključena na električno omrežje, ne prenašajte s prstom na stikalo ali na zaganjaju. Pred priklopom na električno omrežje se prepričajte, da sta stikalo ali zaganjaj v položaju "izključeno". Prenajanje naprave s prstom na stikalo ali vklopljanje vtičača v vtičnico z vključenim stikalom lahko povzroči resne poškodbe.

d) Pred vklopom naprave odstranite vse pripomočke na vrtiljnih delih naprave. Pripomočki, ki ostanejo pritrjeni na vrtiljnih delih naprave, lahko povzročijo telesne poškodbe.

e) Ohranjajte stabilno držo in ravnotežje. Delajte samo tam, do koder lahko varno sežete. Nikoli ne precenjujte lastnih zmoglosti. Električne naprave ne uporabljajte, če ste utrujeni.

f) Oblecite se delu primerno. Uporabljajte delovno obleko. Ne nosite oblačil za prosti čas ali naklona. Bodite pozorni na to, da vaši lasje, obleka, rokavica ali

drug del vašega telesa ne pride preblizu vrtiljnih ali vročih delov el. naprave. g) Priključite sistem na sesanje prahu. Če ima naprava možnost priključitve na sistem za lovljenje ali sesanje prahu, ga redno uporabljajte. Uporaba teh sistemov lahko omeji nevarnosti, ki jih lahko povzroči prah.

h) Obdelovavec čvrsto pričvrstite. Za pričvrstitev kosa, ki ga boste obdelovali, uporabite mizarsko spono ali pričež.

i) Električne naprave ne uporabljajte, če ste pod vplivom alkohola, drog, zdravil ali drugih psihotropnih snovi.

j) Ta naprava ni namenjena v uporabo osebam (vključno z otroki) z znižanimi fizičnimi, čutilnimi ali mentalnimi sposobnostmi ali s pomanjkanjem izkušenj in znanja, razen če so pod nadzorom ali če so dobile navodila glede na uporabo naprave od osebe, ki je odgovorna za njihovo varnost. Otroci morajo biti pod nadzorom, da se prepričate, da se ne igrajo z napravo.

4. Uporaba električnega orodja in vzdrževanje

a) V primeru kakršnihkoli težav pri delu, pred vsakim čiščenjem ali vzdrževanjem, pri vsakem premiku ali po končanem delu el. napravo vedno izklopite iz el. omrežja! Nikoli ne delajte z el. napravo, če je na kakršenkoli način poškodovana.

b) V primeru, da naprava začne oddajati neobičajen zvok ali vonj, takoj prenehajte z delom.

c) El. naprave ne preobremenjujte. Električna naprava bo delovala bolj in bolj varno, če jo boste uporabljali na obratih, za kakršne je bila predvidena. Uporabljajte brezhibno napravo, ki je namenjeno dani dejavnosti. Brezhibna naprava bo opravljala delo, za kakršno je bila sestavljena, bolje in bolj varno.

d) Ne uporabljajte električne naprave, ki je ni mogoče varno vklopiti in izklopiti z nadzornim stikalom. Uporaba takšne naprave je nevarna. Stikalo v okvari mora popraviti pooblaščen servisler.

e) Napravo izklopite iz vira električne energije preden začnete s prilagajanjem, zamenjavo dodatnih delov ali z vzdrževanjem. To opozorilo omejuje nevarnost naključnega vklopa.

f) Električno napravo, ki je ni uporabljati, očistite in shranite tako, da ne bo na doseg otrok in oseb, ki jim dostop ni dovoljen. Električna naprava v rokah neizkušenih uporabnikov je lahko nevarna. Električno napravo shranjujte na suhem in varnem mestu.

g) Električno napravo vzdržujte v dobrem stanju. Redno pregledujte prilagoditev premičnih delov in njihovo premičnost. Preverjajte, če ni morda prišlo do poškodbe zaščitnih pokrovov ali drugih delov, ki bi lahko ogrozili varno delovanje električne naprave. Če je naprava poškodovana, jo pred naslednjo uporabo oddajte v popravilo. Slabo vzdrževane električne naprave povzročijo veliko poškodb.

h) Rezanale dele vzdružite ostre in čiste. Pravilno vzdrževane in naostreni deli olajšajo delo, omejujejo nevarnost poškodb, delo z njimi pa je lažje kontrolirati. Uporaba pripomočkov, ki niso navedeni v navodilih za uporabo, lahko poškodujejo napravo ali povzročijo telesne poškodbe.

i) Električno napravo, pripomočke, delovne stroje, itd. uporabljajte v skladu s temi navodili in na način, ki je predpisan za konkretno električno napravo, in sicer glede na dane delovne pogoje in vrsto izvajanega dela. Uporaba naprave za namene, ki ne odgovarjajo namenu naprave, lahko privede do nevarnih situacij.

5. Uporaba baterije

a) Pred vstavljanjem baterije se prepričajte, da je stikalo za izklop v položaju "0 - izklopljeno".

Vstavljanje baterije v napravo v delovanju lahko povzroči nevarne situacije. b) Za polnjenje baterije uporabljajte izključno polnilnik, ki jih je predpisal proizvajalec. Uporaba polnilnika za drugi tip baterije lahko baterijo poškoduje in zanehti požar.

c) Uporabljajte izključno baterije, ki so namenjene določeni napravi. Uporaba drugih baterij lahko povzroči poškodbe ali zanehti požar.

d) Če baterija ni v uporabi, jo shranite ločeno od kovinskih predmetov kot so npr. spona, ključ, vijaki in drugi drobni kovinski predmeti, ki bi lahko povzročili prehod enega kontakta baterije z drugim. Kratek stik v bateriji lahko povzroči telesne poškodbe, opekline ali zanehti požar.

e) Z baterijo ravnajte varčno. V nasprotjem primeru lahko iz baterije izteče kemična snov. Izogibajte se kontaktu s to snovjo, če pa kljub temu pride do kontakta, si poškodovano mesto dobro operite pod tekočo vodo. Če pride kemična snov v oči, takoj poiščite zdravniško pomoč. Kemična snov iz baterije lahko povzroči resne poškodbe.

6. Servis

a) Delov naprave ne menjajte, popravil ne izvajajte sami, niti na kakršenkoli način ne posegajte v napravo. Popravilo naprave zaupajte pooblaščenim osebam.

b) Popravilo ali sprememba izdelka brez pooblastila našega podjetja ni dovoljeno (lahko povzroči telesno poškodbo ali materialno škodo uporabniku).

c) Električno napravo vedno predajte v popravilo na pooblaščen servis. Uporabljajte izključno originalne ali priporočene nadomestne dele. S tem zagotovite varnost tako sebi kot tudi vaši napravi.

DODATNA VARNOSTNA NAVODILA

Prosimo, da pred uporabo ta varnostna navodila preberete in jih shranite

! – Ta simbol opozarja na nevarnost poškodbe uporabnika ali orodja.

! Neupoštevanje teh navodil lahko povzroči poškodbe.

! Akumulatorski vrtni stroj / izvijač (v nadaljevanju le akumulatorski vrtni stroj) ustreza veljavnim tehničnim predpisom in normativom.

! Orodja, dodatkov ali polnilca ne uporabljajte za druge namene.

! Pred vrtnjem ali privijanjem v zid z detektorjem kovin preverite, če se na mestih, kjer želite vrtati, nahajajo skrite električne napeljave, cevi plinovoda ali vodovoda.

Varnostna navodila za akumulator in polnilec

Pred prvo uporabo akumulatorja in polnilca, pozorno preberite ta navodila.

! 1. Priprčajte se, da je električni tok v el. omrežju, enak vrednostim, ki so navedene na polnilcu akumulatorja.

! 2. Akumulatorja ne polnite na mestih, ki so v stiku z vlagom, dežjem ali brizgajočo vodo.

! 3. Ne polnite akumulatorja če je temperatura pod 10 °C ali nad 40 °C. Polnjenje akumulatorja pri ekstremnih temperaturah lahko skrajša njegovo življenjsko dobo.

! 4. S poškodovanim akumulatorjem, ki ga ni več mogoče napolniti, je potrebno ravnati kot z nevarnim odpadkom. Izrabljenih baterij ne odlagajte z gospodinjstskimi odpadki, v ogenj ali vodo.

! 5. Uporabljajte le akumulator in polnilec, ki ju je za uporabo odobril proizvajalec

! 6. Polnilec vzdržujte čist, brez praha in nečistoč.

! 7. Pred popravilom orodja vedno odstranite akumulator.

! 8. Za preprečitev kratkega stika prekrijte kontakte baterije..

! 9. Izognite se nevarnosti eksplozije!

! 10. Med polnjenjem akumulatorja ne kadite! Iz poškodovanih akumulatorjev lahko uhaja eksplozivni plin vodik, ki se zaradi odprtega ognja ali iskre lahko vname. Ne kadite v prostoru, kjer akumulator shranjujete.

! 11. V primeru požara pogasite ogenj s pomočjo zemlje ali peska.

! 12. Baterija in polnilec se med polnjenjem nekoliko segrejeta.

! Kemijska nevarnost

Akumulatorja ne odpirajte. Akumulator varujte pred udarci. Če pride do uhajanja elektrolita iz baterije, preprečite stik s kožo. Če vendarle pride do stika elektrolita s kožo, prizadeto mesto takoj izperite z vodo. V primeru, da bi elektrolit prišel v kontakt z očmi, takoj poiščite zdravniško pomoč.

- Uporabljajte zaščitno opremo proti hrupu, prahu in vibracijam !!!

TA VARNOSTNA NAVODILA SHRANITE!!!!

OPIS

Ta akumulatorski vrtni stroj / izvijač je namenjen

za vrtnje lukenj v les, kovino, zidove ter za vijačenje. Orodja, dodatkov ali napajalnika ne uporabljajte v druge namene! Vsakršna uporaba v druge namene je izrecno prepovedana!

1. Vpenjalna glava
2. Regulacija navora
3. Stikalo (sprožilec)
4. Preklopnik smeri vrtnja
5. Akumulator
6. Tipka za odklop akumulatorja
7. Napajalnik
8. Pomožni ročaj
9. LED razsvetljava
10. Stikalo hitrosti

Dodatki

dve bateriji - 1h hitrost polnjenja (polnilnik 2Ah)

komplet svredov in svredov (6 + 6 + 1)

zaponka pasu naprej / nazaj,

kovček

PIKTOGRAMI

Piktogrami navedeni na embalaži izdelka:

- a) Napajanje
- b) Hitrost brez obremenitve
- c) Vpenjalna glava

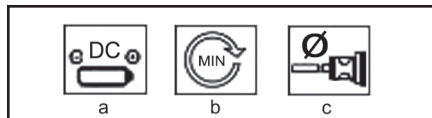

UPORABA IN DELOVANJE

Orodje ASIST je namenjeno izključno za domačo ali hobi uporabo.

Proizvajalec in uvoznik ne priporočata uporabe tega orodja v ekstremnih pogojih ter pri visoki obremenitvi. Kakršnekoli dodatne zahteve so predmet dogovora med proizvajalcem in kupcem.

Odstranjevanje in vstavljanje akumulatorja (A)

1. Napolnjen akumulator vstavite v ročaj naprave in ga namestite s pomočjo stranskih tipk.

Opomba: Tipki se nahajata na obeh straneh akumulatorja. Da bi bil akumulator varno nameščen mora vzmet sestiti na svoje mesto.

2. Za odstranitev akumulatorja pritisnite obe stranski tipki in ga izvlecite.

Polnjenje (B)

Opozorilo:

Pred prvo uporabo orodja je potrebno akumulator napolniti. Polna zmogljivost akumulatorja je dosežena šele po treh ciklih popolnega izpraznjenja in polnjenja.

1. Napajalnik izmeničnega toka vstavite v standardno električno vtičnico (230V).

2. Polnilnik priključite v vtičnico za polnjenje baterije.

3. Normalen čas polnjenja je približno 1 ur. Akumulator, adapter in napajalnik se v teku polnjenja segrevajo.

To ne pomeni da je naprava pokvarjena.

Opozorilo:

Akumulatorja ne polnite več kot 2 ur. Čezmerno polnjenje lahko povzroči skrajšanje življenjske dobe akumulatorja.

4. Ko je akumulator popolnoma napolnjen, napravo izklopite iz električnega omrežja.

5. V kolikor akumulatorja ne uporabljate, ga shranjujte stran od toplotnih virov.

Ponovno polnjenje akumulatorja:

V kolikor je akumulator popolnoma izprazen, ga polnite 1 ur. Držite se korakov 1 do 5 postopka polnjenja. Po kratki uporabi (manj kot 15 minut) akumulatorja ne polnite ponovno. Življenjsko dobo akumulatorja podaljšate, če je akumulator pred ponovnim polnjenjem popolnoma izprazen.



Sklop pomožnega ročaja (W)

Iz varnostnih razlogov

uporabljajte to napravo samo s pomožnim ročajem.

Obrnite vijak v nasprotni smeri gibanja

v smeri urinega kazalca in pomožni ročaj zavrtite v zeleni položaj.

Nato privijte vijak

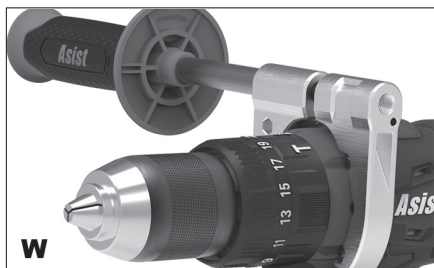

Delovanje

Na vpenjalno glavo lahko namestite vse standardne svedre in vijačne nastavke do premera 13 mm. Naprava je opremljena z hitro-vpenjalno glavo, ki omogoča hitro menjavo pripomočkov.

Zamenja vaorodij (C)

Vaš akumulatorski udarni vrtnik in vijačnikima popolno ma samodejno zaporo vretena SPINDLE LOCK.

Ko se motor ustavi, se pogonski sklop blokira, tako da lahko odprete vpenjalno glavo z vrtenjem v smeri . Kovstavite zeleno orodje in gavnete z vrtenjem vpenjalne glave v smeri , lahko akoj delate-

naprej. Zapora vretena se samodejno sprosti ob zagonu motorja (pritisk stikala za vklop/izklop).

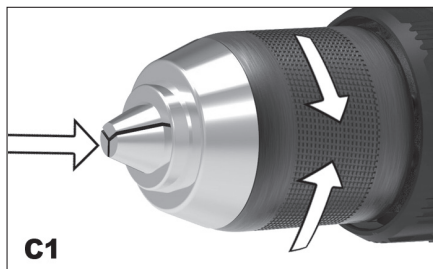

Nastavitev vrste delovanja

A-vrtanje

Nastavitveni obroč za nastavev navora 2 nastavite na simbol „Vrtanje“.

B-vijačenje

Nastavite obroč za nastavev navora 2 na zahtevani navor.

C-udarno vrtnje

Nastavite obroč za nastavev navora 2 na simbol „vrtanje s kladivom“.



Elektronska regulacija vrtljajev

Elektronska regulacija vrtljajev omogoča prilagoditev vrtljajev delu, katerega opravljate.

Primer: Lahki pritisk na sprožilce = nizki vrtljaji, za sprostitve tesno privitih vijakov. Popolnoma stisnjen sprožilec = visoki vrtljaji za vrtnje.

Opozorilo: Ko boste vrtali ali vijačili, ne dovolite, da motor izgublja hitrost pod obremenitvijo!

Sprememba smeri vrtenja

Smer vrtenja lahko spremenite s pomočjo drsnega stikala nad sprožilcem (4).

Pomembna opomba: Smer vrtenja spreminjajte le takrat, ko je motor v mirovanju!

V levo = premaknite stikalo v položaj, ki je na sliki označen z A1.

Varnostni položaj = premaknite v sredinski položaj; v tem položaju drsnega stikala, orodja ni možno zagnati, npr. ko menjate sveder ali vijačne nastavke – na sliki označeno z oznako A2.

V desno = premaknite stikalo v položaj, ki je na sliki označen z A3.

Prilagoditev navora (G)

Akumulatorski vrtni stroj ima možnost prilagoditve navora v 16+2 korakih, kar preprečuje poškodbo glav vijaka ali svedra. Z navijanjem regulacijskega segmenta na vašem vrtnem stroju, lahko nastavite potreben korak od 1 (vijaki z enostavnim vrtenjem) do 16 (vijaki s težkim vrtenjem ali zahtevno vrtnje).

- Vedno izberite primeren navor za delo, ki ga boste opravljali.

- Nastavitev z znakom svedra se uporablja za vrtnje



G1

Vklop in izklop (D)

Vrtni stroj prižgete s stiskom stikala (3) in ga držite stisnjene.

Vrtni stroj izklopite s sprostitvijo stikala (3).

Stikalo je opremljeno s funkcijo zavore, ki ustavi vrtenje vpenjalne glave, ko stikalo sprostite.

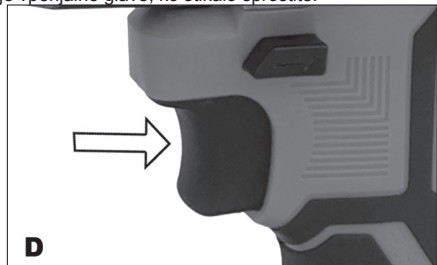

D

Nastavitev hitrosti (E)

Z brezžičnimi lahko drill delujejo na dveh stopnjah hitrosti.

Nižja hitrost drsna stikala (10) do 1 (0-450 vrt. / Min).

Višja hitrost drsna stikala (10) v položaj 2 (0-2000 obr. / Min).

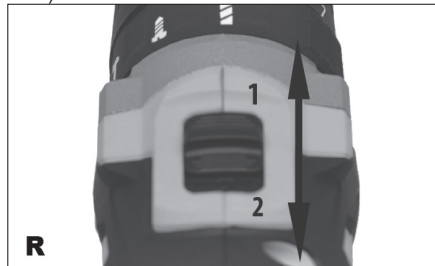

R

Nasveti za delo

Za vrtnje odprtine velikega premera, je včasih bolje začeti z manjšim svedrom in odprtino nato dokončati s svedrom zahtevane velikosti. S tem boste preprečili

preobremenitev orodja.

V kolikor se sveder zatika, napravo takoj izključite, da preprečite trajno poškodbo naprave. Poizkusite popustiti vpenjalno glavo, da bi odstranili sveder.

Sveder držite vzporedno z odprtino. V kolikor se kot med vrtenjem spremeni, to lahko povzroči zlom svedra, blokiranje odprtine in morebitne poškodbe.

Pri vrtnju v opeko ali beton, je potrebno uporabljati zidarske svedre in vrtnik s funkcijo udara.

Vijačenje samoreznih vijakov

Priporočamo, da najprej izvrtate vodilno odprtino, ki je nekoliko daljša in manjša, kot je premer vijaka, ki ga boste namestili v odprtino. Odprtina bo služila kot vodilo za vijak in olajšala zategovanje vijaka. Če so vijaki nameščeni blizu roba materiala lahko vodilna odprtina preprečuje cepljenje lesa.

Uporabite primeren ugreznjen sveder, ki ustreza glavi vijaka, da ne štrli nad površino.

V kolikor vam ne uspe priviti vijaka, ga izvlecite in poizkusite izvrtati nekoliko večjo odprtino, vendar ne pozabite, da vam mora ostati dovolj materiala za pritrditev vijaka! V kolikor želite ponovno priviti vijak, ga vložite v odprtino in prvih nekaj zavojev naredite z roko. V kolikor vijak še vedno ne sede v odprtino (npr. v primeru zelo trdega lesa) poizkusite z lubrikantom (npr. tekočim milom). Vijak vzdržujte pod zadostnim pritiskom, da preprečite zdrs nastavka izvijača z njegove glave. Glavo vijaka bi lahko poškodovali in s tem otežili privijanje ali kasnejše odstranjevanje vijaka.

Pomoči pri reševanju težav

1. Stikala za vklop/izklop ni mogoče pritisniti:

Stikalo se ne da pritisniti, če je preklopnik smeri vrtenja v zaklenjenem položaju. Premaknite ga v položaj „naprej“ ali „nazaj“ in poizkusite znova.

2. Stikalo je stisnjeno, akumulatorski vrtni stroj pa ne deluje:

Da bi akumulatorski vrtni stroj deloval, mora biti baterija zadostno napolnjena. V kolikor akumulatorskega vrtnega stroja daljši čas ne uporabljate, se baterija prazni. Poizkusite napolniti baterijo. Prepričajte se, da je baterija pravilno vložena v napajalnik. Med polnjenjem je običajno, da se adapter segreje.

3. Baterija izteka:

Pri skrajnih temperaturah ali obremenitvah se lahko pojavi manjše iztekanje. V kolikor se dotaknete tekočine, jo iz kože ali oblačila sperite z milom in vodo.

4. Baterija se ne polni in lučka ne sveti:

V kolikor se baterija ne polni, preverite, ali je pravilno vložena v napajalnik in se prepričajte, ali lučka sveti. V kolikor ne sveti, preverite, če je vtičnik napajalnika pravilno vstavljen v vtičnico. Preverite še varovalko vtičnice.

5. Telo vrtnega stroja se pri daljši uporabi segreje:

Ob normalni obremenitvi se telo, stikalo in baterija segrejejo, saj med vrtenjem porabljena energija proizvaja toploto. To je normalno. Vrtni stroj naj se nekaj časa ohlaja.

6. Med uporabo se baterija segreje:

Energija, ki se črpa iz baterije, proizvaja toploto. To baterije ne poškoduje, saj je toplota pri črpanju energije običajna. V kolikor želite baterijo ohladiti, vrtni stroj pred nadaljevanjem dela za nekaj minut ugasnite.

7. Med polnjenjem se baterija segreje:

To je normalno. Vzrok je v kemijski reakciji, ki med polnjenjem poteka znotraj baterije.

8. Med polnjenjem se napajalnik segreje:

To je normalno. Vzrok je v spremembi napetosti iz 230 V na 20V.

ČIŠČENJE IN VZDRŽEVANJE

! Pred čiščenjem in vzdrževanjem iz naprave vedno odstranite akumulator.

Naprava ne potrebuje nobenega dodatnega mazanja ali vzdrževanja, prav tako ne vsebuje nobenih delov, ki bi jih lahko popravili sami. Za čiščenje naprave nikoli ne uporabljajte vode ali kemičnih čistil. Obrišite jo s suho tkanino. Vzdržujte čiste okvirje ventilatorja motorja. Nikoli ne smete nobenega dela naprave čistiti s trdim, ostrim ali grobim predmetom.

Shranjevanje ob dolgotrajnejši neuporabi

Naprave ne shranjujte na mestu, kjer je temperatura visoka. Če je le mogoče napravo shranjujte na mestu s stalno temperaturo in vlago.

TEHNIČNI PODATKI

Delovna napetost	20V DC
Št. vrtljajev – prosti tek 1	0-450 min-1
Št. vrtljajev – prosti tek 2	0-2000 min-1
Vpenjalna glava	13 mm
Akumulator	20V/2000 mAh
Polnilna enota	Prim. 230 V~50 Hz, 60W
Sek.	21V, 2,0A
Prosti tek:	0-6500 / 0-20800bpm
Pritezni moment:	60 N.m
Čas polnjenja	1h (hitro polnjenje)
Nastavitev navora:	19 + 1
LED lučka, funkcija kladiwa, 2x baterije	
Teža	3,75 kg

Raven zvočnega tlaka merjenega po EN 60745:

LpA (zvočni tlak)	74,5 dB (A) KpA=3
LWA (glasnost)	85,5 dB (A) KwA=3

Poskrbite za ustrezno zaščito sluha!

Uporabljajte zaščito sluha, vedno ko zvočni tlak presega raven 80 dB (A).

Tehtana dejanska vrednost pospeška, glede na EN 60745: $2,5\text{m/s}^2\text{ K}=1,5$

Opozorilo: Vrednost vibracij med uporabo električne ročne naprave se lahko razlikuje od deklarirane vrednosti glede na način, na katerega se naprava uporablja ter glede na naslednje okoliščine: način uporabe el. naprave in vrsto dletanega ali vrtanega materiala, stanje naprave in način vzdrževanja, pravilnost izbire uporabljane dodatne uporabe ter zagotovitev njene ostrine in dobrega stanja, moč oprijema ročaja, uporaba protivibracijskih naprav, primernost uporabe el. naprave za namen, za katerega je bila načrtovana ter upoštevanje delovnih postopkov v skladu z zahtevami proizvajalca. V primeru, da naprava ni uporabljena pravilno, lahko pripelje do sindroma tresoče roke ali ramena.

Opozorilo: Za podrobnosti je potrebno vzeti v obzir raven pojavljanja vibracij v konkretnih pogojih uporabe v vseh delovnih režimih, kot je na primer čas, ko je ročno orodje poleg časa delovanja tudi izključeno in ko je v prostem teku in takrat ne opravlja dela. To lahko občutno zniža raven izpostavljanja tekom celotnega delovnega cikla. Zmanjšajte tveganje vpliva treslajev in uporabljajte, uporabljajte ostra dleta, svedre in nože. Napravo vzdržujte v skladu s temi navodili ter zagotovite, da bo naprava temeljito mazana. Pri redni uporabi naprave investirajte v antivibracijske naprave. Naprave ne uporabljajte pri temperaturi, nižji od 10°C. Svoje delo načrtujte tako, da boste delo z el. napravo, ki proizvaja visoko tresenje, razdelili na več dni. Pridržujemo si pravico do sprememb.

VAROVANJE OKOLJA RAVNANJE Z ODPADKI



Zaradi varovanja okolja je elektronsko orodje, dodatno opremo in embalažo potrebno reciklirati.

Elektronskega orodjane odlagajte skupaj z gospodinjstskimi odpadki!

Skladno z evropsko uredbo WEEE (2012/19/EU) o starih električnih in elektronskih napravah in v skladu z njeno uporabo v nacionalni zakonodaji, mora biti elektronsko orodje, ki ni več v uporabi, vrnjeno na kraj nakupa ali na zbirno mesto, kije namenjeno za zbiranje in uničevanje elektronskih naprav. Na ta način se elektronske naprave zbirajo, razstavijo in reciklirajo na okolju prijazen način.

GARANCIJA

V priloženem materialu boste našli specifikacijo garancijskih pogojev.

DATUM PROIZVODNJE

Datum proizvodnje je vključen v serijsko številko na etiketi izdelka.

Serijska številka ima format ORD-YY-MM-SERI, kjer je ORD številka naročila, YY je leto izdelave, MM je mesec proizvodnje, SERI je serijska številka izdelka.

OGÓLNA INSTRUKCJA BEZPIECZEŃSTWA

Przechowaj wszelkie ostrzeżenia oraz instrukcje, w celu wykorzystania w przyszłości.

Z niniejszą instrukcją bezpieczeństwa należy się szczegółowo zapoznać, zapamiętać ją oraz zachować OSTRZEŻENIE. W związku z ochroną przed porażeniem prądem elektrycznym, zraniem osób oraz niebezpieczeństwem powstania pożaru należy przy eksploatacji maszyn elektrycznych oraz elektrycznych narzędzi respektować i przestrzegać następujących zasad bezpieczeństwa. Pod pojęciem „narzędzi elektrycznych” rozumie się we wszystkich poniższych wytycznych narzędzia zasilane z sieci (kablem zasilającym), oraz narzędzia zasilane bateriami - akumulatorami (bez kabla zasilającego).

1. Środowisko pracy
 - a) Urzućmy miejsce pracy w czystości oraz dbaj o dobre oświetlenie. Bałagan i niedoświetlenie miejsca na stanowisku pracy bywają przyczyną urazów. Uprzątnij narzędzia, których właśnie nie używasz.
 - b) Nie używaj elektrycznych narzędzi w środowisku zagrożonym powstawaniem pożaru lub wybuchem, to znaczy w miejscach, gdzie występują łatwopalne ciecze, gazy lub pył. Na komutatorze narzędzia elektrycznego powstaje iskierzenie, które może być przyczyną zapalenia pyłu lub oparów.
 - c) Przy eksploatacji narzędzi elektrycznych należy ograniczyć dostęp do obszaru pracy osobom niepowołanym, zwłaszcza dzieciom! Jeżeli strądasz koncentrację, możesz stracić kontrolę nad przeprowadzoną czynnością. W drugim przypadku nie zostawiaj narzędzia elektrycznego bez nadzoru. Podejmij wszelkie kroki, aby uniemożliwić dostęp do urządzenia zwierzętom.

2. Bezpieczeństwo elektryczne

- a) Wtyczka kabla zasilającego narzędzia elektrycznego musi odpowiadać gniazdku sieciowemu. Nigdy w żaden sposób nie modyfikuj wtyczki. W przypadku narzędzi, które mają na wtyczce kabla zasilającego bolce zabezpieczające, nie używaj rozgłaszaczy ani innych adapterów. Nieuszkodzone wtyczki i odpowiednie gniazdko ograniczą niebezpieczeństwo porażenia prądem elektrycznym. Uszkodzone lub poplątane kable zasilające zwiększają ryzyko niebezpieczeństwa porażenia prądem elektrycznym. Jeżeli kabel sieciowy jest uszkodzony, konieczne jest zastąpienie go nowym kablem sieciowym, który można pozyskać w autoryzowanym punkcie serwisowym lub u dostawcy.
- b) Wystrzegaj się kontaktu ciała z uzienionymi przedmiotami, jak np. rury, grzejniki centralnego ogrzewania, kuchenki gazowe czy chłodziarki. Niebezpieczeństwo porażenia prądem elektrycznym jest większe, jeżeli twoje ciało ma kontakt z ziemią.
- c) Nie narażaj narzędzia elektrycznego na deszcz, wilgoc lub zmoczenie. Nigdy nie dotykaj narzędzia elektrycznego mokrymi rękoma. Nigdy nie mój narzędzia elektrycznego pod bieżącą wodą ani nie zanurzaj go w wodzie.

- d) Nie używaj kabla zasilającego do innego celu niż jest przeznaczony. Nigdy nie noś i nie ciągnij narzędzia elektrycznego za kabel zasilający. Nie wyciągaj wtyczki z gniazdka poprzez ciągnięcie za kabel. Nie dopuść do mechanicznego uszkodzenia kabli elektrycznych ostrymi lub gorącymi przedmiotami.
- e) Narzędzie elektryczne zostało wyprodukowane wyłącznie do zasilania zmiennym prądem elektrycznym. Zawsze kontroluj, czy napięcie elektryczne odpowiada informacjom zamieszczonym na tabliczce znamionowej narzędzia.
- f) Nigdy nie pracuj z narzędziami, które ma uszkodzony kabel elektryczny lub wtyczkę, lub spadło na ziemię i jest w jakikolwiek sposób uszkodzone.

- g) W przypadku użycia kabla przedłużającego, zawsze sprawdzaj, czy jego parametry techniczne odpowiadają danym zamieszczonym na tabliczce znamionowej narzędzia. Jeżeli narzędzie jest używane na zewnątrz, używaj kabla przedłużającego odpowiedniego do użytkowania na zewnątrz. Przy użyciu bębnow przedłużających konieczne jest ich rozwinięcie, aby nie dochodziło do przegrzania kabla.
- h) Jeżeli elektryczne narzędzie jest używane w wilgotnych pomieszczeniach lub na zewnątrz, jego użytkowanie jest dozwolone tylko wtedy, jeżeli jest podłączone do obwodu elektrycznego z wyłącznikiem różnicowoprądowym o 30 mA. Wykorzystanie elektrycznego obwodu z wyłącznikiem RCD/ obniża ryzyko porażenia prądem elektrycznym.

- i) Ręczne narzędzie elektryczne trzymaj wyłącznie za zaizolowane obszary przeznaczone do chwytu, ponieważ w trakcie eksploatacji może dojść do kontaktu osprzętu inającego czy wirującego z ukrytym przewodem lub ze sznurkiem zasilającym narzędzia.
3. Bezpieczeństwo osób
 - a) Przy używaniu narzędzia elektrycznego bądź uważaj i ostrożnie, poświęcaj maksymalną uwagę czystości, którą wykonujesz. Skup się na pracy. Nie pracuj z narzędziem elektrycznym, jeżeli jesteś zmęczony lub jesteś pod wpływem narkotyków, alkoholu lub leków. Również chwilowa nieuwaga przy używaniu narzędzia elektrycznego może prowadzić do poważnego urazu osób. Przy pracy z narzędziem elektrycznym nie jedz, nie pij i nie pal.
 - b) Używaj środków ochronnych. Zawsze używaj środków chroniących wzrok. Używaj środków ochronnych odpowiadających rodzajowi pracy, którą wykonujesz. Środki ochronne, jak na przykład respirator, antypoślizgowe obuwie ochronne, nakrycie głowy lub ochrona słuchu używane w zgodzie z warunkami pracy, obniżają ryzyko zranienia osób.
 - c) Wystrzegaj się nieumyślnego złączenia narzędzia. Nie przenoś narzędzia, które jest podłączone do sieci elektrycznej z palcem na włączniku lub spущe. Przed przyłączeniem do napięcia elektrycznego, upewnij się że włącznik lub spust są w pozycji „wyłączony”. Przenoszenie narzędzia z palcem na włączniku lub wkładanie wtyczki narzędzia do gniazdka z załączonym włącznikiem może być przyczyną poważnych urazów.
 - d) Przed włączeniem narzędzia usuwaj wszelkie klucze i przyrządy ustawiające. Klucz lub przyrząd nastawiający, który zostanie przymocowany do obracającej się części może być przyczyną zranienia osób.
 - e) Zawsze utrzymuj stabilną postawę i równowagę. Pracuj tylko tam, gdzie masz bezpiecznie stopę. Nigdy nie przeceniaj własnych sił. Nie używaj narzędzi elektrycznych, jeżeli jesteś zmęczony.
 - f) Ubiieraj się w odpowiedni sposób. Używaj odzieży roboczej. Nie noś luźnych ubrań i biżuterii. Dbaj o to, aby twoje włosy, odzież, rękawice lub inne części twojego ciała nie znalazły się zbyt blisko obracających się lub rozrządnych części narzędzia elektrycznego.
 - g) Podłącz urządzenie do odsysania pyłu. Jeżeli narzędzie posiada możliwość podłączenia urządzenia do wchwytywania lub odsysania pyłu, zapewnij, aby doszło do jego odpowiedniego podłączenia i użytkowania. Wykorzystanie tych

- urządzeń może ograniczyć niebezpieczeństwo powstające z powodu pyłu.
- h) Stabilnie przycmuj obrabiany przedmiot. Użyj ściśku stolarskiego lub imadła w celu zamocowania części, która będziez obrabiac.
- i) Nie używaj narzędzia elektrycznego, jeżeli jesteś pod wpływem alkoholu, narkotyków, leków lub innych środków odurzających lub uzależniających.
- j) Opisywane urządzenie nie jest przeznaczone do użytku przez osoby o obniżonych możliwościach fizycznych, umysłowych, mentalnych (włącznie z dziećmi) lub przez osoby z niewystarczającym doświadczeniem i wiedzą, jeżeli nie znajdują się one pod nadzorem lub nie otrzymały wskazówek dot. użytkowania oraz są odpowiedzialnej za ich bezpieczeństwo. Dzieci muszą znajdować się pod nadzorem, aby była pewność, że nie bawią się urządzeniem.

4. Używanie narzędzia elektrycznego i jego konserwacja

- a) W przypadku jakichkolwiek problemów przy pracy, przed każdym czyszczeniem lub konserwacją, przy każdym przesunięciu praku po ukończeniu pracy, narzędzie elektryczne należy zawsze odłączyć od sieci elektrycznej. Nigdy nie pracuj z narzędziem elektrycznym, jeżeli jest ono w jakikolwiek sposób uszkodzone.
- b) Jeżeli narzędzie zacznie wydawać nietypalne dźwięki lub zapach, natychmiast zakończ pracę.
- c) Nie przeciągaj narzędzia elektrycznego. Narzędzie elektryczne będzie pracować lepiej i bezpieczniej, jeżeli będziesz go używać jedynie przy obrotach, które są dla niego zalecane. Używaj odpowiedniego narzędzia, przeznaczonego dla danej czynności. Odpowiednie narzędzie będzie lepiej i bezpieczniej wykonywać pracę, dla której zostało skonstruowane.
- d) Nie używaj narzędzia elektrycznego, którego nie da się bezpiecznie włączyć i wyłączyć włącznikiem sterowania. Używanie takiego narzędzia jest niebezpieczne. Wadliwe włączniki muszą być naprawione przez certyfikowany serwis.
- e) Przed rozpoczęciem regulacji, wymiany osprzętu lub konserwacji odłącz narzędzie od źródła energii elektrycznej. Ten krok ograniczy niebezpieczeństwo przypadkowego uruchomienia.
- f) Nieużywane narzędzie elektryczne wyczyść i schowaj tak, by znajdowało się poza zasięgiem dzieci i osób niepowołanych. Narzędzie elektryczne w rękach niedoświadczonych użytkowników może być niebezpieczne. Narzędzie elektryczne przechowuj w suchym i bezpiecznym miejscu.
- g) Urzućmy narzędzie elektryczne w dobrym stanie. Systematycznie kontroluj wyregulowanie ruchomych części oraz ich ruch. Kontroluj, czy nie doszło do uszkodzeń obudowy ochronnej lub innych części, których uszkodzenia mogą zagrozić bezpiecznemu działaniu narzędzia elektrycznego. Jeżeli narzędzie jest uszkodzone, spraw, aby przed kolejnym użyciem zostało w pełni naprawione. Wiele urazów jest spowodowanych przez złą konserwację narzędzie elektrycznego.

- h) Przyrządy tnące utrzymuj w czystości oraz dbaj o ich ostrość. Odpowiednie utrzymane i naostrzone narzędzia ułatwiają pracę, ograniczają niebezpieczeństwo zranienia, a prac z nimi się łatwo kontroluje. Użycie innego wyposażenia niż to, które zostało podane w instrukcji obsługi, może spowodować uszkodzenie narzędzia i być przyczyną zranienia.
- i) Narzędzi elektrycznych, wyposażeni, sprzętu roboczego itp. używaj w zgodzie z niniejszą instrukcją w sposób, który jest przypisany dla konkretnego narzędzia elektrycznego, dodatkowo z uwagą na dane warunki pracy oraz rodzaj wykonywanej pracy. Używanie narzędzia do innych celów, niż jest przeznaczone, może prowadzić do niebezpiecznych sytuacji.

5. Używanie narzędzia akumulatorowego
 - a) Przed włożeniem akumulatora, upewnij się, że włącznik znajduje się w pozycji „0 - wyłączony”. Włożenie akumulatora do włączonego narzędzia może być przyczyną niebezpiecznych sytuacji.
 - b) Do ładowania akumulatorów stosuj jedynie ładowarki wskazane przez producenta.
 - c) Używanie ładowarki przeznaczonej dla innego typu akumulatora może spowodować jego uszkodzenie oraz pożar.
 - d) Używaj akumulatorów, które są przeznaczone jedynie dla danego narzędzia.
 - e) Użycie innych akumulatorów może być przyczyną zranienia lub powstania pożaru.
 - f) Jeżeli akumulator nie jest używany, przechowuj go bez kontaktu z metalowymi przedmiotami, na przykład: zaciskami, kluczami, śrubami i innymi drobnymi metalowymi przedmiotami, które mogłyby spowodować kontakt jednego styku akumulatora z drugim. Zwarcie akumulatora może spowodować zranienie, poparzenia lub pożar.
 - g) Obchodź się ostrożnie z akumulatorami. Przy nieostrożnym obchodzeniu się może z akumulatora wycieć substancja chemiczna. Unikaj kontaktu z tą substancją, a jeżeli dojdzie do kontaktu z nią, dokładnie wymyj miejsce kontaktu pod bieżącą wodą. Jeżeli substancja chemiczna dostanie się do oczu, natychmiast kontaktuj się z lekarzem. Substancja chemiczna z akumulatora może spowodować poważne zranienia.
 - h) Serwis

- a) Nie wymieniaj sam części narzędzia, nie przeprowadzaj samodzielnych napraw, ani w żaden inny sposób nie ingeruj w konstrukcję narzędzia. Naprawy narzędzia zlecaj wykwalifikowanym osobom.
- b) Każda naprawa lub modyfikacja produktu przeprowadzona bez upoważnienia przez naszą firmę jest niedopuszczalna (może spowodować uraz lub szkodę użytkowników).
- c) Narzędzie elektryczne zawsze oddawaj do naprawy do certyfikowanego punktu serwisowego. Używaj tylko oryginalnych lub polecanych części zamiennych. Zapewnij w ten sposób bezpieczeństwo sobie i twojemu narzędziu.

UZUPEŁNIAJĄCA INSTRUKCJA BEZPIECZEŃSTWA

Przed użyciem przeczytaj niniejszą instrukcję bezpieczeństwa oraz zachowaj ją.

! - Ten symbol oznacza niebezpieczeństwo wystąpienia urazu lub uszkodzenia urządzenia.

! Niestosowanie się do instrukcji zawartych w niniejszym podręczniku grozi wystąpieniem ryzyka urazu.

! Wiertarko-wkrętarka akumulatorowa (dalej tylko wiertarka akumulatorowa) odpowiada obowiązującym przepisom i normom technicznym.

! Nie używaj narzędzia, wyposażenia ani ładowarki do innych celów niż te, dla których są przeznaczone.

! Przed wywierceniem otworu lub wkręcaniem do ściany, w przypadku wątpliwości sprawdź przy pomocy wykrywacza metalu, czy w miejscach gdzie chcesz wiercić nie są poprowadzone kable elektryczne, rury gazowe lub wodne.

Instrukcje bezpieczeństwa dla akumulatora i ładowarki. Przed pierwszym użyciem akumulatora i ładowarki uważnie przeczytaj instrukcję obsługi.

! 1. Upewnij się, że prąd elektryczny, który płynie w sieci elektrycznej jest zgodny z wartościami, które są zamieszczone na ładowarce akumulatora.

! 2. Nie pozwól, aby deszcz, wilgoć lub cieknąca woda dostały się do miejsca ładowania akumulatora.

! 3. Nie ładuj akumulatora, jeżeli temperatura wynosi mniej niż 10 °C lub więcej niż 40 °C. Ładowanie akumulatora w ekstremalnych temperaturach może obniżyć jego żywotność.

! 4. Z uszkodzonym akumulatorem, którego nie można już naładować, należy postępować jak z niebezpiecznym odpadem. Nie wyrzucaj akumulatora razem z bieżącymi odpadami domowymi oraz nie wrzucaj go do ognia ani wody.

! 5. Używaj jedynie akumulatora i ładowarki zatwierdzonych przez producenta do użycia w danych urządzeniach.

! 6. Utrzymuj ładowarkę w czystości, bez pyłu i zanieczyszczeń.

! 7. Przed naprawą narzędzia zawsze wyjmij akumulator.

! 8. Zakryj styki akumulatora, aby zapobiec zwarceniu.

! 9. Zapobiegaj niebezpieczeństwu i wybuchowi!

! 10. Nie pal tytoniu w trakcie ładowania akumulatora lub w miejscu jego przechowywania. Z uszkodzonych akumulatorów może wydzielać się gaz wybuchowy - wodor, który może zapalić się od otwartego ognia lub iskry.

! 11. W przypadku pożaru staraj się ugasić ogień przy pomocy ziemi lub piasku.

! 12. Baterie i ładowarka w trakcie ładowania umiarkowanie się nagzewają.

! Niebezpieczeństwo chemiczne.

Nie nagzewaj opakowania akumulatora. Chroń akumulator przed uderzeniami. Jeżeli dojdzie do wycieku elektrolitu z akumulatora, konieczne jest niedopuszczenie do kontaktu substancji ze skórą. Jeżeli jednak dojdzie do kontaktu elektrolitu ze skórą, natychmiast opłucz to miejsce wodą. Jeśli elektrolit dostanie się do oczu, natychmiast skontaktuj się z lekarzem.

- Używaj środków ochronnych przeciwko hałasowi, pyłowi oraz wibracjom!!! ZACHOWAJ NINIEJSZĄ INSTRUKCJĘ BEZPIECZEŃSTWA!!!

OPIS

Wiertarko-wkrętarka akumulatorowa jest przeznaczona do tworzenia otworów w drewnie, metalach, ścianach oraz do wkręcania śrub. Nie używaj narzędzia, wyposażenia ani ładowarki do innych celów niż te, dla których są przeznaczone. Wszystkie pozostałe sposoby wykorzystania są absolutnie zakazane.

1. Uchwyt
2. Regulacja momentu obrotowego
3. Włącznik (spust)
4. Przełącznik kierunku obrotów
5. Akumulator /Li-ion/
6. Przycisk zwolnienie akumulatora
7. Urządzenie ładujące
8. Uchwyt pomocniczy
9. Oświetlenie LED
10. Dwoma biegu

Akcesoria--
dwie baterie - prędkość ładowania 1h (ładowarka 2Ah)

zestaw wiertel i bitów (6 + 6 + 1)

kłamra pasa przód/tył,

walizka

PIKTOGRAMY

Piktogramy zamieszczone na opakowaniu produktu:

- a) Zasilanie
- b) Obroty bez obciążenia
- c) Uchwyt

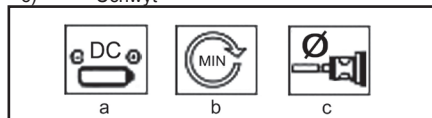

UŻYCIE I EKSPLOATACJA

Narzędzie ASIST jest przeznaczone jedynie do użycia domowego lub hobbystycznego.

Producent i dostawca nie zalecają używania tego narzędzia w trudnych warunkach oraz przy wysokim obciążeniu.

Jakiegolwiek dodatkowe możliwości zastosowania muszą być przedmiotem porozumienia pomiędzy producentem a odbiorcą.

Wkładanie i zwalnianie akumulatora

1. Załadowany akumulator umieść w rękojeści narzędzia i zabezpiecz go przyciskami zwalniającymi.

Adnotacja: przyciski zwalnające znajdują się po obu stronach akumulatora. Aby akumulator był bezpiecznie zamocowany, sprężyna musi wskoczyć na swoje miejsce.

2. Odłącz akumulator od rękojeści poprzez naciśnięcie przycisków zwalnających i wyciągnięcie z narzędzia.

Ładowanie Ostrzeżenie:

przed pierwszym użyciem urządzenia konieczne jest naładowanie akumulatora. Pełna moc nowego aku-

mulatora zostaje osiągnięta dopiero po trzech cyklach zupełnego wyładowania i naładowania akumulatora.

1. Wprowadź wtyczkę zasilacza prądu zmiennego do standardowego gniazdka elektrycznego (230V).

2. Podłącz ładowarkę do gniazda ładowania akumulatora.

3. Normalny czas ładowania wynosi ok. 1 godzin. Akumulator, zasilacz i urządzenie ładujące nagrzewają się w trakcie ładowania. Nie oznacza to awarii urządzenia. Ostrzeżenie: nie ładuj akumulatora dłużej niż 2 godzin. Przeladowanie może spowodować skrócenie żywotności akumulatora.

4. Po pełnym naładowaniu akumulatora wyłącz urządzenie ładujące poprzez odłączenie zasilacza prądu zmiennego z sieci elektrycznej.

5. Jeżeli nie używasz akumulatora, przechowuj go poza zasięgiem źródeł ciepła. Ponowne ładowanie akumulatora:

jeżeli akumulator jest zupełnie rozładowany, ładuj go przez okres 1 godzin. Postępuj zgodnie z krokami 1-5 postępowania ładowania akumulatora. Nie doładuj ponownie akumulatora po krótkim użyciu (mniej niż 15 minut). Przedłużysz żywotność akumulatora, jeżeli przed ładowaniem pozwolisz mu się zupełnie rozładować.

Eksploatacja

Do uchwytu można włożyć wszystkie standardowe wiertła i nasadki do wkręcania śrub do średnicy 13mm. Narzędzie to jest wyposażone w szybkołączący uchwyt, który umożliwia szybką wymianę wyposażenia w trakcie pracy.



Zespół uchwytu pomocniczego (W)

Z powodów bezpieczeństwa, używać tego urządzenia tylko z dodatkowym uchwytem.

Obróć śrubę w przeciwnym kierunku ruchu zgodnie z ruchem wskazówek zegara i przesuń uchwyt pomocniczy do żądanej pozycji.

Następnie dokręć śrubę

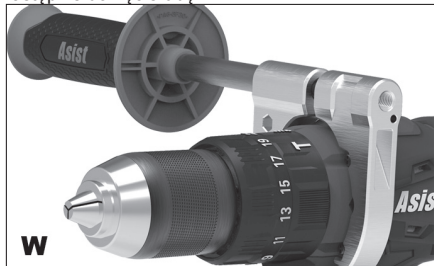

Zmiana narzędzi (C)

Akumulatorowa wkrętarka udarowa wyposażona jest we w pełni urotną blokadę wrzeciona SPINDLE LOCK.

Zatrzymanie silnika powoduje unieruchomienie całego układu przeniesienia napędu, pozwalając na otwarcie uchwytu wiertarskiego poprzez obrócenie. Po włożeniu odpowiedniego narzędzia i zablokowaniu uchwytu wiertarskiego poprzez obrócenie odwrótną od razuprzystąpić do dalszej pracy.

Blokada wrzeciona zwalnia się automatycznie wraz z uruchomieniem silnika (naciśnięcie cieżpry cisku WŁ. / WYŁ.)

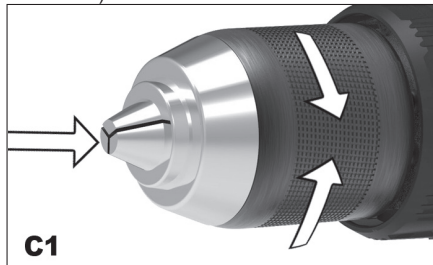

Ustawia nierodzaju pracy

Wiercenie

Pierścień nastawczy preselekcji momentu obrotowego 2 ustawić na symbol „Wiercenie”.

B-Wkręcanie

Ustawić pierścień nastawczy 2 do ustawiania momentu obrotowego na wymagany moment.

Wiercenie udarowe C.

Ustawić pierścień nastawczy 2 preselekcji momentu obrotowego na symbol „wiercenie udarowe”.



Elektroniczna regulacja obrotów

Elektroniczna regulacja obrotów umożliwia przystosowanie obrotów do tych prac, które właśnie prowadzisz. Przykład: lekkie naciśnięcie spustu = niskie obroty, w celu poluzowania mocno przykręconych śrub. Spust mocno wciśnięty = wysokie obroty, stosowane w celu wiercenia.

Ostrzeżenie: wierząc lub wkręcając śruby, nie pozwalaj na to, by silnik tracił obroty, będąc pod obciążeniem!

Zmiana kierunku obrotu

Kierunek obrotu możesz zmienić przy pomocy przesuwnego przełącznika nad spustem (4).

Ważna adnotacja: kierunek obrotu zmieniaj tylko wtedy, kiedy silnik nie pracuje. W lewo = przesuń przełącznik do pozycji z obrazka A1.

Pozycja bezpieczna = przełącz na pozycję środkową; w tej pozycji przesuwany przełącznik nie jest możliwe uruchomienie narzędzia, np. kiedy przeprowadzasz wymianę nasadek lub wiertła - obrazek A2.

W prawo = przesunąć przełącznik do pozycji z obrazka A3.

Regulacja momentu obrotowego (G)

Wiertarka akumulatorowa posiada możliwość regulacji momentu obrotowego w 16+2 biegach. Służy to zapobieżeniu uszkodzenia główek śrub lub wiertła. Poprzez obrócenie segmentu regulacyjnego na twojej wiertarce, możesz ustawić wymagany bieg od 1 (śruby łatwo odwracające się) do 16 (śruby trudno odwracające się lub trudne rozwiercanie). - Zawsze wybieraj odpowiedni moment obrotowy dla odpowiedniej pracy, którą chcesz właśnie przeprowadzać. - Ustawienia z symbolem wiertła używa się w celu rozwiercania.



Włączenie i wyłączenie (D)

Wiertarkę włączysz poprzez wciśnięcie i przytrzymanie włącznika (3). Wiertarkę wyłączysz poprzez puszczenie włącznika (3). Włącznik jest wyposażony w funkcję hamulca, który zatrzymuje obroty uchwytu natychmiast, kiedy puścisz wyłącznik.

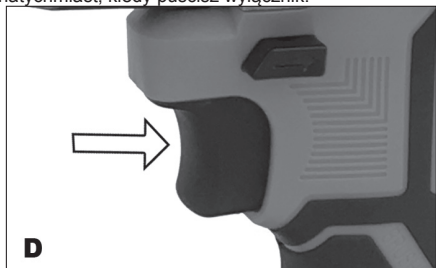

Ustawianie prędkości

Z bezprzewodowych wiertło może pracować w dwóch poziomach prędkości.

Niższe prędkości przełącznik ślizgowy (10) do 1 (0-450 obr. / Min).

Wyższa prędkość przełącznik ślizgowy (10), w pozycji 2 (0-2000 obr. / Min).

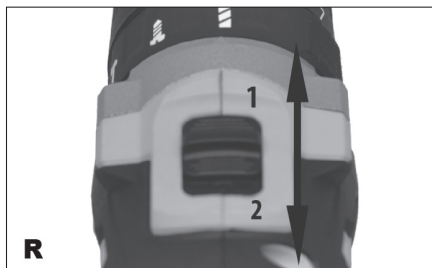

Wskazówki związane z pracą

Aby wiercić otwory o wielkiej średnicy czasem lepiej jest zacząć mniejszym wiertłem, a później dokończyć wiertłem o wymaganej wielkości. Zapobiegniesz w ten sposób przeciążeniu narzędzia.

Jeżeli wiertło się zacina, natychmiast wyłącz urządzenie, aby uniknąć jego trwałego uszkodzenia. Spróbuj poluzować uchwyt, aby wyjąć wiertło.

Utrzymuj wiertło równo z otworem. Jeżeli kąt w trakcie wiercenia zmieniły się, mogłoby to spowodować złamanie wiertła, zablokowanie otworu i ewentualne zranienie. Przy wierceniu w cegle lub betonie należy używać wiertła widiowych oraz wiertarek wyposażonych w funkcję uderu.

Wkręcanie śrub samowiercących

Zaleca się uprzednio wywiercić otwór kierunkowy, trochę dłuższy i o niewiele mniejszy niż średnica śruby, która ma być umieszczona w otworze. Otwór będzie służyć jako prowadnica dla śruby i jednocześnie ułatwi wkręcanie jej. Gdy śruby są umieszczone blisko krawędzi materiału, otwór kierunkowy również pomoże w uniknięciu rozszczepienia drewna.

Używaj właściwego wiertła wpustowego, które będzie odpowiadało główce śrub, tak aby nie wystawały nad powierzchnię. Jeżeli wkręcanie śruby jest zbyt obciążające, wyjmij ją i spróbuj wywiercić trochę większy otwór, ale nie zapominaj, że musi pozostać wystarczająca ilość materiału dla zamocowania śruby! Jeżeli chcesz ponownie wkręcić śrubę, włóż ją do otworu i kilka pierwszych obrotów wykonaj ręką. Jeżeli śruba idzie ciągle z dużym oporem (np. w przypadku bardzo twardego drewna), spróbuj użyć środka poślizgowego (np. mydło w płynie). Utrzymuj dostateczny nacisk na śrubę, aby zapobiec wyslizgnięcia się nakładki do wkręcania śrub z jej główki. Główka śruby może zostać uszkodzona, co spowoduje utrudnienie ewentualnego odkręcenia śruby.

Rozwiązywanie problemów

1. Nie da się przycisnąć włącznika: nie da się przycisnąć włącznika, jeżeli przełącznik kierunku biegu jest w pozycji zamkniętej. Przesun go do pozycji „wprzód” lub „w tył” i spróbuj nacisnąć ponownie.

2. Włącznik jest wciśnięty, ale wiertarka nie pracuje: aby wiertarka akumulatorowa pracowała, potrzebuje dostatecznie naładowanej baterii. Jeżeli nie używasz wiertarki akumulatorowej przez dłuższy czas, bateria się wyczerpuje. Spróbuj doładować baterię. Upewnij się, że bateria jest poprawnie umieszczona w ładowarce. W czasie ładowania zasilacz się nagrzewa, co jest normalne. 3. Bateria wyciekła: w ekstremalnych temperaturach, lub przy dużym obciążeniu

mogą występować niewielkie przecieki. Jeżeli dojdzie do kontaktu z cieczą, natychmiast zmyj ją ze skóry lub ubrania mydłem i wodą.

4. Bateria się nie ładuje a światło na ładowarce nie świeci: jeżeli bateria się nie ładuje, sprawdź czy jest poprawnie ułożona w ładowarce i upewnij się, że kontrolka świeci. Jeżeli nie świeci sprawdź, czy wtyczka ładowarki jest poprawnie włożona do gniazdka. Jeżeli tak, skontroluj bezpiecznik gniazdka.

5. Korpus wiertarki nagrzewa się przy dłuższym użyciu: przy normalnym obciążeniu ciała, włącznik i baterie nagrzewają się, ponieważ energia zużywana przy wierceniu produkuje ciepło. Jest to normalne. Wiertarkę zostaw po prostu na kilka minut, aby wystygnęła.

6. Bateria nagrzewa się przy użyciu: energia czerpana z baterii wytwarza ciepło. Nie uszkodzi to baterii - ciepło powstałe w wyniku czerpania energii jest normalne. Jeżeli chcesz schłodzić baterię, pozostaw wiertarkę przed kontynuacją pracy wyłączoną na kilka minut.

7. Bateria nagrzewa się przy ładowaniu: jest to normalne i wynika z reakcji chemicznych przebiegających wewnątrz baterii w trakcie procesu ładowania.

8. W czasie ładowania urządzenie ładujące nagrzewa się: jest to normalne i wynika z obniżenia napięcia z 230V do 20V.

CZYSZCZENIE I KONSERWACJA

! Przed czyszczeniem i konserwacją zawsze wyjmij akumulator z narzędzia.

Twoje narzędzie nie potrzebuje żadnego dodatkowego smarowania czy konserwacji. Nie ma w nim żadnych części, które mógłbyś naprawiać sam.

Nigdy nie używaj wody lub chemicznych środków czyszczących w celu czyszczenia twojego narzędzia. Wycieraj je suchą tkaniną.

Utrzymuj otwory wentylatora silnika w czystości.

Nigdy nie czyść żadnej części narzędzia twardym, ostrym lub szorstkim przedmiotem.

Przechowywanie w spoczynku w dłuższym okresie czasu

Narzędzia nie należy przechowywać w miejscu, w którym występuje wysoka temperatura.

O ile jest to możliwe, przechowuj narzędzie w miejscu o stałej temperaturze i ze stałą wilgotnością.

DANE TECHNICZNE

Napięcie robocze	20V DC
Obroty bez obciążenia 1	0-450 min-1
Obroty bez obciążenia 2	0-2000 min-1
Uchwyt	13 mm
Akumulator	20V/2000 mAh
Jednostka zasilająca	
Prim. (pierwotna)	230 V~50 Hz, 60W
Sek.	21 V, 2,0A
Idle Strikes:	0-6500 / 0-20800bpm
Moment dokręcania:	60 Nm
Czas ładowania	1h (szybkie ładowanie)
Ustawienie momentu obrotowego:	19 + 1
Oświetlenie LED, funkcja młotka, 2x baterie	

Masa

3,75 kg

Poziom ciśnienia akustycznego mierzony na podstawie EN 60745:

LpA (ciśnienie akustyczne) 74,5 dB (A) KpA=3
LWA (moc akustyczna) 85,5 dB (A) KwA=3

Podejmij odpowiednie kroki w celu ochrony słuchu!

Używaj środków chroniących słuch zawsze, kiedy ciśnienia akustyczne przekroczy poziom 80 dB (A).

Efektywna ważona wartość przyspieszenia na podstawie EN 60745: <2,5M/s² K=1,5

Ostrzeżenie: Wartość wibracji w trakcie aktualnego użycia elektrycznego narzędzia ręcznego może różnić się od deklarowanej wartości w zależności od sposobu, w jaki narzędzie jest użyte oraz w zależności od następujących okoliczności: sposób użycia narzędzia elektrycznego i rodzaj ciętego lub przewiercanego materiału, stan narzędzia i sposób jego konserwacji, poprawność wyboru wykorzystanych przyrządów oraz zabezpieczenie ich ostrości i dobrego stanu, wytrzymałość uchwytu rękojeści, użycie urządzeń antywibracyjnych, zgodność użycia narzędzia elektrycznego z celem, dla którego było projektowane, przebieg pracy zgodny ze wskazówkami producenta. Jeśli narzędzie będzie używane niepoprawnie, może wystąpić syndrom trzęsienia ręki-ramienia.

Ostrzeżenie: aby osiągnąć dokładniejsze wyniki należy wziąć pod uwagę stopień oddziaływania wibracji w konkretnych warunkach we wszystkich trybach pracy, a więc czas, w którym ręczne narzędzie jest wyłączone poza okres pracy oraz czas, w którym działa bez obciążenia, więc nie wykonuje pracy. Może to wyraźnie obniżyć poziom ekspozycji w trakcie całego cyklu pracy. Minimalizuj ryzyko wpływu drgań - używaj ostrych dłut, wiertła i noży. Konserwuj narzędzie zgodnie z niniejszą instrukcją i zapewnij dokładne smarowanie.

Przy regularnym użytkowaniu narzędzia, zainwestuj w wyposażenie antywibracyjne. Nie używaj narzędzia przy temperaturach niższych niż 10 °C.

Swoją pracę zaplanuj tak, by zadania z wykorzystaniem elektrycznego narzędzia produkującego duże wstrząsy była rozłożona na kilka dni.

Zastrzegamy prawo do zmian.

OCHRONA ŚRODOWISKA NATURALNEGO PRZETWARZANIE ODPADÓW



Narzędzia elektryczne, osprzęt i opakowania powinny zostać przekazane do odzysku odpadów, które nie zagrażają środowisku naturalnemu.

Nie wyrzucaj narzędzi elektrycznych do domowych odpadów!

Zgodnie z dyrektywą europejską WEEE (2012/19/EU) o starych urządzeniach elektrycznych i elektronicznych i jej realizacji w krajowych prawodawstwach, nieużyteczne elektronarzędzie musi zostać odd-

ane do miejsca zakupu podobnego narzędzia lub w dostępnych miejscach zbierających i likwidujących elektronarzędzia. W ten sposób dostarczone narzędzia elektryczne, zostaną zgromadzone, rozebrane i przekazane do odzysku odpadów, który nie zagraża środowisku naturalnemu.

GWARANCJA

W dołączonym materiale znajdziesz specyfikację warunków gwarancyjnych.

Data produkcji

Data produkcji jest włączana do numeru seryjnego na etykiecie produktu.

Numer seryjny ma format ORD-YY-MM-SERI, gdzie ORD to numer zamówienia, YY to rok produkcji, MM to miesiąc produkcji, SERI to numer seryjny produktu

ALLGEMEINE SICHERHEITSHINWEISE

Lesen Sie diese Sicherheitsvorschriften eingehend durch, behalten sie im Gedächtnis und aufbewahren sie. HINWEIS: Beachten Sie beim Umgang mit elektrischen Maschinen und Elektrowerkzeugen die folgenden Sicherheitshinweise zum Schutz vor Stromschlägen, Personenschäden und Brandgefahr. Der Begriff "Elektrowerkzeug" wird in allen folgenden Anweisungen verwendet und bezeichnet sowohl Elektrowerkzeuge (mit Netzkabel) als auch batteriebetriebene Werkzeuge (ohne Netzkabel). Bewahren Sie alle Verwarnungen und Hinweise für künftigen Gebrauch

1. Arbeitsumfeld

a) Halten Sie den Arbeitsbereich im sauberen Zustand aufrecht und achten Sie auf ausreichende Beleuchtung. Unordnung und dunkle Ecken auf dem Arbeitsplatz sind häufige Unfallquellen. Räumen Sie das Werkzeug auf, das Sie gerade nicht nutzen.

b) Verwenden Sie keine Elektrowerkzeuge in einer Umgebung, in der Brand- oder Explosionsgefahr besteht, d.h. dort, wo sich brennbare Flüssigkeiten, Gase oder Staub befinden. Das Elektrowerkzeug erzeugt einen Funkelneffekt am Kommutator, der zur Staub- oder Dampfentzündung führen kann.

c) Bei der Verwendung von elektrischen Werkzeugen verhindern Sie, dass Unbefugte, insbesondere Kinder, auf den Arbeitsbereich zugreifen können! Wenn Sie gestört sind, können Sie die Kontrolle über die durchgeführte Tätigkeit verlieren. Lassen Sie auf keinen Fall das Elektrowerkzeug ohne Aufsicht. Verhindern Sie den Tieren den Zugang zu Elektroanlagen.

2. Elektrische Sicherheit

a) Die Gabel des Netzkabels am Elektrowerkzeug muss der Steckdose entsprechen. Ändern Sie niemals die Gabel zum Werkzeug, das auf der Gabel des Netzkabels einen Erdungsstift hat, verwenden Sie keine Gabelungen oder sonstige Adapter. Unbeschädigte Gabeln und entsprechende Steckdosen reduzieren die Gefahr des Stromschlags. Beschädigte oder verschlaufene Versorgungskabel erhöhen die Unfallgefahr des Stromschlags. Ein beschädigtes Netzkabel ist gegen ein neues zu ersetzen, das im autorisierten Service oder beim Importeur erhältlich ist.

b) Vermeiden Sie den Körperkontakt mit den geerdeten Gegenständen, wie z. B. Rohrleitungen, Körper der Zentralheizung, Herde und Kühlschränke. Stromschlag-Gefahr ist größer, wenn Sie auf dem Boden stehen.

c) Setzen Sie die Elektrowerkzeuge nicht dem Regen, der Feuchtigkeit oder Nässe aus. Berühren Sie die Elektrowerkzeuge niemals mit nassen Händen. Waschen Sie das Elektrowerkzeug niemals unter fließendem Wasser und tauchen Sie es nicht ins Wasser.

d) Verwenden Sie das Netzkabel zu keinem anderen, als dem vorgesehenen Zweck. Tragen und ziehen Sie das Elektrowerkzeug nie mit dem Netzkabel. Ziehen Sie die Gabel aus der Steckdose nicht mit dem Kabelzug aus. Vermeiden Sie mechanische Beschädigung der elektrischen Kabel durch scharfe oder heiße Gegenstände.

e) Das elektrische Werkzeug wurde ausschließlich für Wechselstrom hergestellt. Überprüfen Sie immer, ob die elektrische Spannung mit den Angaben auf dem Typenschild des Werkzeugs übereinstimmt.

f) Arbeiten Sie niemals mit Werkzeug anmit beschädigtem Kabel oder beschädigter Gabel, mit Werkzeug, dass auf den Boden gefallen ist und ist wie auch im-

mer beschädigt.

g) Überzeugen Sie sich, dass die technischen Parameter des Verlängerungskabels den Angaben auf den Werkzeug-Typenschild entsprechen. Wenn Sie das Werkzeug draußen verwenden, benutzen Sie das Kabel für Verwendung im Freien. Das Kabel auf den Verlängerungsspulen muss aufgerollt werden, sonst kommt es zu seiner Überhitzung.

h) Wenn das Elektrowerkzeug in feuchten Räumen oder im Freien verwendet wird, darf es nur verwendet werden, wenn es an Stromkreis mit Fehlerstromschutzschalter ≤ 30 mA. Angeschlossen ist. Verwendung des Stromkreises mit einem Schutzschalter /RCD/ reduziert das Risiko des Stromschlags.

i) Handelektrowerkzeug halten Sie ausschließlich auf isolierter Fläche für Anfassen, weil es beim Betrieb zum Kontakt des Schneide- oder Bohrzubehörs mit einem verdeckten Leiter oder mit dem Netzkabel des Werkzeugs kommen kann.

3. Sicherheit der Personen

a) Bei Verwendung des Elektrowerkzeugs seien Sie vorsichtig und widmen Sie der ausgeübten Tätigkeit maximale Aufmerksamkeit. Konzentrieren Sie sich auf die Arbeit. Arbeiten Sie mit dem Elektrowerkzeug nicht, wenn Sie müde oder unter dem Einfluss von Drogen, Alkohol oder Medikamenten sind. Schon ein Moment der Unachtsamkeit beim Gebrauch von Elektrowerkzeugen kann zu ernsthaften Verletzungen führen. Während der Arbeit mit dem Elektrowerkzeug essen Sie nicht, trinken Sie nicht und rauchen Sie nicht.

b) Verwenden Sie die Schutzmittel. Tragen Sie immer den Augenschutz. Verwenden Sie eine Schutzausrüstung, die Ihrer Arbeit entspricht. Die Schutzausrüstung wie Atemschutzmaske, rutschfeste Sicherheitsschuhe, Kopfschutz oder Gehörschutz, die in Übereinstimmung mit den Arbeitsbedingungen verwendet werden, verringern das Risiko von Personen-Verletzungen.

c) Vermeiden Sie unbeabsichtigte Einschaltung des Werkzeugs. Übertragen Sie nicht Werkzeug, das an Stromnetz angeschlossen ist, mit dem Finger an dem Schalter oder an dem Auslöser. Vor dem Anschluss an Stromnetz vergewissern Sie sich, dass der Schalter oder der Auslöser in der Position „AUS“ sind. Übertragung des Werkzeugs mit dem Finger an dem Schalter oder Einschlebung der Gabel vom Werkzeug in die Steckdose mit dem eingeschalteten Schalter kann schwere Unfälle verursachen.

d) Vor Einschaltung des Werkzeugs entfernen Sie alle Einstellschlüssel und Werkzeuge. Der Einstellschlüssel oder das Werkzeug, das zum Drehen des Elektrowerkzeugs befestigt ist, kann Personenverletzung verursachen.

e) Halten Sie immer eine stabile Körperhaltung und Gleichgewicht. Arbeiten nur dort, wohin Sie sicher reichen können. Überschätzen Sie niemals Ihre eigene Kraft. Verwenden Sie kein Elektrowerkzeug, wenn Sie

müde sind.

f) Tragen Sie geeignete Kleidung. Tragen Sie Arbeitskleidung. Tragen Sie keine lose Kleidung und keinen Schmuck. Achten Sie darauf, dass Ihr Haar, Ihre Kleidung, Handschuhe oder Körperteile nicht zu nahe der Dreh- oder Heizeile des Elektrowerkzeugs sind.

g) Schließen Sie den Staubsauger an. Wenn es das Werkzeug ermöglicht, schließen Sie eine Einrichtung für Auffangen oder Absaugung des Staubs an und stellen Sie sicher, dass sie richtig angeschlossen und verwendet wird. Der Einsatz dieser Einrichtung kann die Gefahr beschränken, die durch Staub entsteht.

h) Befestigen Sie das Werkstück. Verwenden Sie die Tischlerklammer oder einen Schraubstock für Befestigung des Teils, den Sie bearbeiten.

i) Verwenden Sie das Elektrowerkzeug nicht, wenn Sie unter Einfluss von Alkohol, Drogen, Medikamenten oder anderen Rausch- oder Suchtmitteln sind.

j) Diese Einrichtung ist nicht für Verwendung von Personen und Kindern mit verminderten physischen oder geistigen Fähigkeiten oder mit ungenügenden Erfahrungen und Kenntnissen vorgesehen, wenn diese nicht unter Aufsicht sind oder wenn sie bzgl. Verwendung der Anlage von einer für deren Sicherheit beauftragten Person nicht unterwiesen wurden. Kinder müssen sich unter Aufsicht befinden, um sicherzustellen, dass sie mit der Einrichtung nicht spielen.

4. Verwendung des Elektrowerkzeugs und dessen Wartung

a) Das Elektrowerkzeug ist bei jedem Problem während der Arbeit, vor jeder Reinigung oder Wartung, bei jeder Verlegung und nach Beendigung der Arbeit vom Stromnetz abzuschalten! Arbeiten Sie niemals mit beschädigtem Elektrowerkzeug.

b) Wenn das Werkzeug ungewöhnliche Geräusche oder Geruch gibt, beenden Sie sofort die Arbeit.

c) Überlasten Sie das Elektrowerkzeug nicht. Das elektrische Werkzeug wird besser und sicherer arbeiten, wenn Sie es mit der vorgegebenen Drehzahl betreiben werden. Verwenden Sie das richtige Werkzeug, das für die jeweilige Tätigkeit vorgesehen ist. Das richtige Werkzeug wird die Arbeit besser und sicherer ausüben, für die es konstruiert wurde.

d) Verwenden Sie kein Elektrowerkzeug, das mit dem Betätigungsschalter nicht sicher ein- und auszuschalten ist. Die Verwendung so eines Werkzeugs ist gefährlich. Fehlerhafte Schalter müssen vom zertifizierten Service repariert werden.

e) Schalten Sie das Werkzeug vom Stromnetz ab, ehe Sie mit seiner Einrichtung mit Austausch des Zubehörs oder mit Wartung beginnen. Diese Maßnahme verhindert seinen zufälligen Start.

f) Entsorgen Sie nicht benutzte Elektrowerkzeuge und bewahren Sie sie außerhalb der Reichweite von Kindern und unbefugten Personen auf. Elektrowerkzeuge in den Händen unerfahrener Benutzer können gefährlich sein. Lagern Sie Elektrowerkzeuge an einem trockenen und sicheren Ort.

g) Halten Sie das Elektrowerkzeug im guten Zustand. Überprüfen Sie regelmäßig die beweglichen Teile und ihre Beweglichkeit. Überprüfen Sie, ob die Schutzabdeckungen oder andere Teile nicht beschädigt sind, die den sicheren Betrieb des Elektrowerkzeugs gefährden könnten. Wenn das Werkzeug beschädigt ist, muss es vor seinem nächsten Einsatz ordnungsgemäß repariert werden. Viele Unfälle sind durch schlecht gewartetes Elektrowerkzeug verursacht.

h) Halten Sie die Schneidwerkzeuge scharf und saub-

ber. Richtig gewartete und angeschärftete Werkzeuge erleichtern die Arbeit, reduzieren die Verletzungsgefahr und die Arbeit damit kann man besser kontrollieren. Verwendung eines anderen Zubehörs als in der Bedienungsanleitung angezeigt, kann Werkzeugbeschädigung verursachen und eine Verletzungsursache sein.

i) Elektrowerkzeuge, Zubehör, Arbeitswerkzeuge usw. verwenden Sie gemäß diesen Anweisungen und in der für das jeweilige Elektrowerkzeug vorgeschriebenen Weise, unter Berücksichtigung der gegebenen Arbeitsbedingungen und der Art der auszuführenden Arbeiten. Die Verwendung des Werkzeugs zu anderen als den vorgesehenen Zwecken kann gefährliche Situationen hervorrufen.

5. Verwendung des Akkumulatorwerkzeugs

a) Bevor Sie den Akku einlegen, überzeugen Sie sich, dass der Schalter in der Position „0-ausgeschaltet“ befindet. Das Einlegen des Akkumulators in ein eingeschaltetes Werkzeug kann gefährliche Situationen verursachen.

b) Zum Aufladen der Akkumulatoren verwenden Sie nur die vom Hersteller vorgeschriebenen Ladegeräte. Verwendung des Ladegeräts für einen anderen Akkumulator-Typ kann seine Beschädigung sowie Brandentstehung verursachen.

c) Verwenden Sie immer nur die für das jeweilige Werkzeug vorgesehenen Akkumulatoren. Verwendung von anderen Akkumulatoren kann Verletzungen oder Brandentstehung verursachen.

d) Wenn die Batterie nicht verwendet wird, lagern Sie sie getrennt von Metallgegenständen wie Klammern, Schraubenschlüsseln, Schrauben und anderen kleinen Metallgegenständen, die dazu führen können, dass ein Batteriekontakt mit einem anderen verbunden wird. Kurzschließung des Akkumulators kann zu Verletzungen, Verbrennungen oder Feuer führen.

e) Behandeln Sie die Akkumulatoren schonend. Bei ungleichmäßiger Handhabung kann eine Chemikalie aus der Batterie austreten. Vermeiden Sie Kontakt mit dieser Substanz und wenn es trotzdem zum Kontakt kommt, waschen Sie die betroffene Stelle mit fließendem Wasser. Wenn die Chemikalie in die Augen gelangt, sofort einen Arzt aufsuchen. Die Chemikalie aus der Batterie kann zu schweren Verletzungen führen.

6. Service

a) Tauschen Sie keine Werkzeuteile aus, reparieren Sie das Werkzeug nicht selbst und greifen Sie in die Werkzeugkonstruktion nicht ein. Überlassen Sie die Reparatur des Werkzeugs qualifiziertem Personal.

b) Jede Reparatur oder Änderung des Produkts ohne Berechtigung von unserer Gesellschaft ist unzulässig (Unfall- oder Schadensgefahr).

c) Lassen Sie das Werkzeug immer in einem zertifizierten Service reparieren. Verwenden Sie nur Originalteile oder empfohlene Ersatzteile. Nur so können Sie Ihre Sicherheit und Sicherheit Ihres Werkzeugs sicherstellen.

ZUSÄTZLICHE SICHERHEITSVORSCHRIFTEN

! Wenn möglich, sichern Sie das Werkstück. Spannen Sie das Werkstück mit einer Spannvorrichtung oder einem Schraubstock ein.

7) SPEZIELLE SICHERHEITSHINWEISE FÜR SCHRAUBER:

a) Halten Sie das Gerät an den isolierten Griffflächen, wenn Sie Arbeiten ausführen, bei denen die Schraube verborgene Stromleitungen oder das eigene Netzkabel treffen kann. Der Kontakt der Schraube mit einer spannungsführenden Leitung kann auch metallene Geräteteile unter Spannung setzen und zu einem elektrischen Schlag führen.

SPEZIELLE SICHERHEITSHINWEISE FÜR AKKUGERÄTE

a) Setzen Sie den Akku nicht über längere Zeit starker Sonneneinstrahlung aus und legen Sie ihn nicht auf Heizkörpern ab. Hitze schadet dem Akku und es besteht Explosionsgefahr.

b) Lassen Sie einen erwärmten Akku vor dem Laden abkühlen.

c) Öffnen Sie den Akku nicht und vermeiden Sie eine mechanische Beschädigung des Akkus. Es besteht die Gefahr eines Kurzschlusses und es können Dämpfe austreten, die die Atemwege reizen. Sorgen Sie für Frischluft und nehmen Sie bei Beschwerden zusätzlich ärztliche Hilfe in Anspruch. Richtiger Umgang mit dem

Akkuladegerät

a) Dieses Gerät kann von Kindern ab 8 Jahren und darüber sowie von Personen mit verringerten physischen, sensorischen oder mentalen Fähigkeiten oder Mangel an Erfahrung und Wissen benutzt werden, wenn sie beaufsichtigt oder bezüglich des sicheren Gebrauchs des Gerätes unterwiesen wurden und die daraus resultierenden Gefahren verstehen. Kinder dürfen nicht mit dem Gerät spielen. Reinigung und Benutzer-Wartung dürfen nicht von Kindern ohne Beaufsichtigung durchgeführt werden.

b) Laden Sie keine nicht-wiederaufladbaren Batterien mit dem Ladegerät.

c) Überprüfen Sie vor jeder Benutzung Ladegerät, Kabel und Stecker und lassen Sie es von qualifiziertem Fachpersonal und nur mit Original-Ersatzteilen reparieren. Benutzen Sie ein defektes Ladegerät nicht und öffnen Sie es nicht selbst. Damit wird sichergestellt, dass die Sicherheit des Gerätes erhalten bleibt.

d) Achten Sie darauf, dass die Netzspannung mit den Angaben des Typenschildes auf dem Ladegerät übereinstimmt. Es besteht die Gefahr eines elektrischen Schlags.

e) Trennen Sie das Ladegerät vom Netz, bevor Verbindungen zum Elektrowerkzeug geschlossen oder geöffnet werden. So stellen Sie sicher, dass Akku und Ladegerät nicht beschädigt werden.

f) Halten Sie das Ladegerät sauber und fern von Nässe und Regen. Benutzen Sie das Ladegerät niemals

im Freien. Durch Verschmutzung und das Eindringen von Wasser erhöhen sich das Risiko eines elektrischen Schlags.

g) Das Ladegerät darf nur mit den zugehörigen Original-Akkus betrieben werden. Das Laden von anderen Akkus kann zu Verletzungen und Brandgefahr führen.

h) Vermeiden Sie mechanische Beschädigungen des Ladegerätes. Sie können zu inneren Kurzschlüssen führen.

i) Das Ladegerät darf nicht auf brennbarem Untergrund (z.B. Papier, Textilien) betrieben werden. Es besteht Brandgefahr wegen der beim Laden auftretenden Erwärmung.

j) Um das Risiko eines elektrischen Schlags zu reduzieren, ziehen Sie den Stecker des Ladegeräts aus der Steckdose heraus, bevor Sie es reinigen.

k) Wenn die Anschlussleitung dieses Gerätes beschädigt wird, muss sie durch den Hersteller oder seinen Kundendienst oder eine ähnlich qualifizierte Person ersetzt werden, um Gefährdungen zu vermeiden.

- Benutzen Sie Arbeitsschutzmittel gegen Lärm, Staub und Vibrationen !!!

BEWAHREN SIE DIESE SICHERHEITSHINWEISE !!!

BESCHREIBUNG (A)

Dieser Akku-Bohrer / Schraubendreher wurde zum Bohren von Löchern in Holz, Metall, Mauerwerk und Schraubendreher entwickelt. Verwenden Sie das Werkzeug, Zubehör oder Ladegerät nur für den Zweck, für den sie bestimmt sind! Alle anderen Verwendungen sind ausdrücklich untersagt.

1. Chuck
2. Drehmomentregelung
3. Schalter (Auslöser)
4. Drehrichtungsschalter
5. Batterie / Li-Ion / 2x
6. Batterieentriegelungsknopf
7. Ladegerät
8. Zusatzhandgriff
9. LED-Beleuchtung
10. Geschwindigkeitsschalter

Zubehör:

2 Akkus - 1h Ladegeschwindigkeit (2Ah Ladegerät)
Satz Bohrer und Bits (6 + 6 + 1)
Gürtelschnalle vorwärts / rückwärts,
Koffer

PIKTOGRAMME

Piktogramme auf der Produktverpackung:

- a) Versorgungswerte
- b) Kraftbedarf
- c) Batteriekapazität

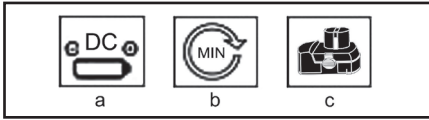

EINSATZ UND BETRIEB

ASIST-Tools sind nur für den Heim- oder Hobbygebrauch bestimmt.

Der Hersteller und Importeur empfehlen, dieses Werkzeug nicht unter extremen Bedingungen und unter hohen Belastungen zu verwenden.

Zusätzliche Anforderungen müssen Gegenstand einer Vereinbarung zwischen dem Hersteller und dem Kunden sein.

Einlegen und Entfernen des Akkus

1. Setzen Sie den geladenen Akku in den Werkzeuggriff ein und sichern Sie ihn mit den Entriegelungsknöpfen.

Hinweis: Die Entriegelungsknöpfe befinden sich auf beiden Seiten des Akkus. Die Feder muss einrasten, um die Batterie zu sichern.

2. Trennen Sie die Batterie vom Werkzeuggriff, indem Sie die Entriegelungsknöpfe drücken und aus dem Werkzeug ziehen.

Aufladen (B) Warnung:

Der Akku muss vor der ersten Verwendung des Geräts aufgeladen werden. Die volle Leistung einer neuen Batterie wird erst nach drei Zyklen der vollständigen Entladung und des Ladens der Batterie erreicht.

1. Stecken Sie den Stecker des Netzteils in eine Standardsteckdose (230 V).

2. Schließen Sie das Ladegerät an einen Akku an.

3. Die normale Ladezeit beträgt ca. 1 Stunde. Der Akku, der Adapter und das Ladegerät werden während des Ladevorgangs heiß. Dies weist nicht auf eine Fehlfunktion des Geräts hin.

Warnung:

Laden Sie den Akku nicht länger als 2 Stunden auf. Überladung kann die Batterielebensdauer verkürzen.

4. Wenn der Akku vollständig aufgeladen ist, schalten Sie das Ladegerät aus, indem Sie das Netzteil ausstecken.

5. Bewahren Sie den Akku bei Nichtgebrauch nicht in der Nähe von Wärmequellen auf.

Akku aufladen:

Wenn der Akku vollständig entladen ist, laden Sie ihn 1 Stunde lang auf. Befolgen Sie die Schritte 1 bis 5, um den Akku aufzuladen. Laden Sie den Akku nach kurzer Nutzungsdauer (weniger als 15 Minuten) nicht wiederholt auf. Um die Batterielebensdauer zu verlängern, lassen Sie die Batterie vor dem Laden vollständig entladen.



Zusatzhandgriff-Baugruppe (W)

Aus Sicherheitsgründen,

Verwenden Sie dieses Gerät nur mit dem Zusatzhandgriff.

Drehen Sie die Schraube in die entgegengesetzte Bewegungsrichtung im Uhrzeigersinn und schwenken Sie den Zusatzhandgriff in die gewünschte Position. Dann Schraube wieder festziehen

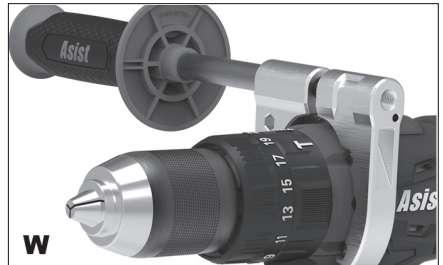

Operation

Alle Standardbohrer und Schraubendreherbohrer mit einem Durchmesser von bis zu 13 mm können in das Spannfutter eingesetzt werden. Dieses Werkzeug ist mit einem Schnellspannfutter ausgestattet, mit dem das Zubehör während des Betriebs schnell ausgetauscht werden kann.

Werkzeugwechsel (C)

Ihr Akku-Bohrer / Treiber verfügt über eine vollautomatische SPINDELSCHLOSS-Spindelverriegelung.

Wenn der Motor zum Stillstand kommt, rastet der Antriebsarm automatisch ein, sodass Sie das Spannfutter öffnen können

durch Drehen. Nach dem Einsetzen des gewünschten Werkzeugs

und ziehen Sie das Spannfutter sofort fest an arbeite weiter. Spindel blockieren

Automatische Freigabe durch Starten des Motors (durch Drücken des Schalters).

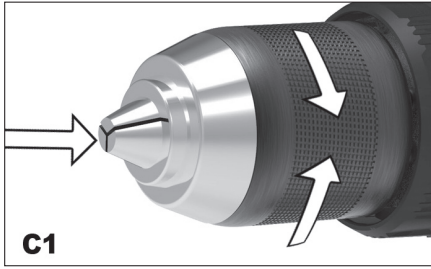

Einstellen der Art der Operation

A-Bohren

Stellen Sie den Einstellring 2 für die Drehmomentvorwahl auf das Symbol "Bohren".

B-Schrauben

Stellen Sie den voreingestellten Drehmomenteinstellung 2 auf das erforderliche Drehmoment ein.

C-Impact-Bohren

Stellen Sie den Einstellring 2 für die Drehmomentvorwahl auf das Symbol "Hammerbohren".



Elektronische Geschwindigkeitsregelung

Mit der elektronischen Geschwindigkeitsregelung können Sie die Geschwindigkeit an die Arbeit anpassen, die Sie gerade ausführen.

Beispiel: Leichter Auslösedruck = niedrige Geschwindigkeit, um die Schrauben zu lösen. Vollständig niedergedrückter Abzug = hohe Bohrgeschwindigkeit.

Warnung: Lassen Sie den Motor beim Bohren oder Einschrauben von Schrauben nicht unter Last an Drehzahl verlieren!

Drehrichtung ändern

Sie können die Drehrichtung mit dem Schiebeschalter über dem Auslöser (4) ändern.

Wichtiger Hinweis: Ändern Sie die Drehrichtung nur im Stillstand des Motors! Links = Stellen Sie den Schalter auf die Position in Abb. A1.

Sicherheitsposition = Schalter in Mittelstellung; Es ist nicht möglich, das Werkzeug in dieser Position des Schiebeschalters zu starten, z. B. beim Wechseln von Bohrern oder Bohrern Abb. A2.

Rechts = Den Schalter auf die Position in Abb. A3 stellen.

Drehmomenteinstellung (G)

Der Akku-Bohrer hat die Möglichkeit, das Drehmoment in 19 + 1 Schritten einzustellen, um Schäden an den Schraubenköpfen oder Bohrern zu vermeiden. Durch Drehen des Steuersegments an Ihrem Bohrer können Sie den erforderlichen Schritt von 1 (leicht zu drehende Schrauben) bis 16 (Hochleistungsschrauben oder schwieriges Bohren) einstellen.

- Wählen Sie immer das geeignete Drehmoment für den Job, den Sie gerade ausführen.

- Die Einstellung mit dem Bohrsymbol wird zum Bohren verwendet.



Ein- und Ausschalten (D)

Halten Sie zum Einschalten des Bohrers den Netzschalter (3) gedrückt. Lassen Sie den Schalter (3) los, um den Bohrer auszuschalten. Der Schalter ist mit einer Bremsfunktion ausgestattet, die verhindert, dass sich das Spannfutter sofort dreht, wenn Sie den Schalter loslassen.

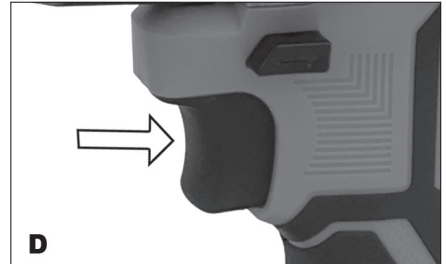

Geschwindigkeitseinstellung

Der Saku-Bohrer kann mit zwei Geschwindigkeitsstufen betrieben werden.

Um eine niedrigere Drehzahl auszuwählen, schieben Sie den Schalter (10) auf Position 1 (0-450 U / min).

Um eine höhere Geschwindigkeit zu wählen, schieben Sie den Schalter (10) auf Position 2 (0-2000 U / min).

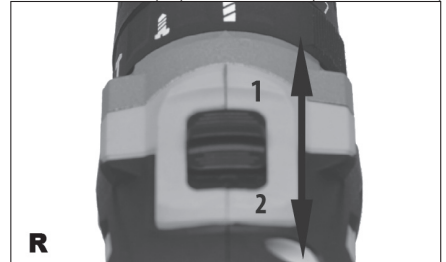

Hinweis:

Niedriges Getriebe ermöglicht Ihnen ein hohes Drehmoment (Drehmoment). Verwenden Sie dieses Zahnrad, wenn Sie größere Löcher in fremden Stahl bohren, um eine Überlastung des Spannkopfs zu vermeiden. Ein hoher Gang reduziert das Drehmoment (Drehmoment), ermöglicht jedoch das Bohren mit höheren Geschwindigkeiten. Der Bohrer kann dann mit hoher Geschwindigkeit arbeiten und lässt sich leicht durch Holz, Kunststoff oder dünnen Stahl bohren.

Tipps für die Arbeit

Zum Bohren von Löchern mit großem Durchmesser ist es manchmal besser, mit einem kleineren Bohrer zu beginnen und das Loch dann mit einem Bohrer der erforderlichen Größe zu beenden. Dadurch wird verhindert, dass die Werkzeuge überlastet werden.

Wenn sich der Bohrer verklemmt, schalten Sie das Gerät sofort aus, um dauerhafte Schäden zu vermeiden. Versuchen Sie, das Spannfutter zu lösen, um den Bohrer zu entfernen.

Halten Sie den Bohrer parallel zum Loch. Wenn sich der Winkel während des Bohrens ändert, kann der Bohrer brechen, das Loch blockieren und möglicherweise Verletzungen verursachen.

Beim Bohren in Ziegeln oder Beton müssen Videobohrer und Bohrer mit Hammerfunktion verwendet werden.

Selbstschneidende Schrauben schrauben

Es wird empfohlen, zuerst ein Führungsloch zu bohren, das etwas länger und etwas kleiner als der Durchmesser der in das Loch einzuführenden Schraube ist. Das Loch dient als Führung für die Schraube und erleichtert auch das Anziehen der Schrauben. Wenn die Schrauben nahe am Materialrand platziert werden, dient das Führungsloch auch dazu, ein Spalten des Holzes zu verhindern.

Verwenden Sie den richtigen Senkbohrer, der zum Schraubenkopf passt, damit er nicht über die Oberfläche hinausragt.

Wenn es zu stressig ist, die Schraube einzuschrauben, entfernen Sie sie und versuchen Sie, ein etwas größeres Loch zu bohren. Denken Sie jedoch daran, dass noch genügend Material vorhanden sein muss, um die Schraube zu befestigen! Wenn Sie die Schraube erneut einschrauben möchten, setzen Sie sie in das Loch ein und machen Sie die ersten Umdrehungen von Hand. Wenn die Schraube immer noch schwierig ist (z. B. bei sehr hartem Holz), verwenden Sie ein Schmiermittel (z. B. Flüssigseife).

Halten Sie einen ausreichenden Druck auf die Schraube aufrecht, um zu verhindern, dass der Schraubendreher vom Kopf rutscht. Der Schraubenkopf könnte beschädigt werden, was das Einschrauben oder Entfernen der Schraube in Zukunft erschwert.

Probleme lösen

1. Netzschalter kann nicht gedrückt werden: Der Netzschalter kann nicht gedrückt werden, wenn sich der Fahrtrichtungsschalter in der verriegelten Position befindet. Bewegen Sie es in die Position "vorwärts"

oder "zurück" und versuchen Sie es erneut.

2. Der Schalter wird gedrückt, aber die Akku-Bohrmaschine funktioniert nicht: Die Akku-Bohrmaschine benötigt eine ausreichend geladene Batterie, um zu funktionieren. Wenn Sie die Akku-Bohrmaschine längere Zeit nicht benutzen, wird die Batterie leer. Laden Sie den Akku auf. Stellen Sie sicher, dass der Akku im Ladegerät richtig positioniert ist. Der Adapter erwärmt sich während des Ladevorgangs, was normal ist.

3. Batterie ist undicht: Bei extremen Temperaturen oder unter extremer Belastung können kleine Undichtigkeiten auftreten. Wenn Sie die Flüssigkeit berühren, waschen Sie sie sofort mit Wasser und Seife von Haut oder Kleidung ab.

4. Der Akku wird nicht aufgeladen und die Anzeige am Ladegerät leuchtet nicht auf: Wenn die Batterie nicht aufgeladen wird, überprüfen Sie, ob sie richtig in das Ladegerät eingelegt ist, und stellen Sie sicher, dass die Anzeige leuchtet. Wenn es nicht leuchtet, überprüfen Sie, ob der Ladestecker richtig in die Steckdose gesteckt ist. Wenn ja, überprüfen Sie die Steckdosen-Sicherung.

5. Der Körper des Bohrers erwärmt sich bei längerem Gebrauch: Unter normaler Last erwärmt sich der Körper, der Batterieschalter, weil die beim Bohren verbrauchte Energie Wärme erzeugt. Es ist normal. Lassen Sie den Bohrer einfach einige Minuten abkühlen.

6. Die Batterie erwärmt sich während des Gebrauchs: Die von der Batterie gepumpte Energie erzeugt Wärme. Der Akku wird nicht beschädigt, die Energiewärme ist normal. Wenn Sie den Akku abkühlen möchten, lassen Sie den Bohrer einfach einige Minuten lang stehen, bevor Sie fortfahren.

7. Der Akku erwärmt sich während des Ladevorgangs: Dies ist normal und resultiert aus chemischen Reaktionen, die während des Ladevorgangs im Akku stattfinden.

8. Während des Ladevorgangs erwärmt sich das Ladegerät: Dies ist normal und resultiert aus einer Spannungsreduzierung von 230 V auf 20 V.

REINIGUNG UND INSTANDHALTUNG

! Nehmen Sie den Akku vor der Reinigung und Wartung immer aus dem Werkzeug.

Ihr Werkzeug erfordert keine zusätzliche Schmierung oder Wartung. Es gibt keine Teile, die Sie reparieren können.

Verwenden Sie niemals Wasser oder chemische Reinigungsmittel, um Ihre Werkzeuge zu reinigen. Wischen Sie es mit einem trockenen Tuch ab.

Halten Sie die Lüfteröffnungen des Motors sauber. Reinigen Sie niemals Teile des Werkzeugs mit einem harten, scharfen oder rauen Gegenstand.

Lagerung bei längerem Nichtgebrauch

Lagern Sie das Werkzeug nicht an einem Ort mit hoher Temperatur.

Wenn möglich, lagern Sie das Werkzeug an einem Ort mit konstanter Temperatur und Luftfeuchtigkeit.

TECHNISCHE DATEN

Arbeitsspannung 20V DC
Leerlaufdrehzahl 1 0-450 min-1
Leerlaufdrehzahl 2 0-2000 U / min
Spannfutter 13 mm
Batterie 20V / 2000 mAh
Ladeeinheit Prim. 230 V ~ 50 Hz, 60 W.
Sec 21 V, 2,0 A.
Leerlaufstrieks: 0-6500 / 0-20800bpm
Anzugsmoment: 60 Nm
Ladezeit 1h (Schnellladung)
Drehmomenteinstellung: 19 + 1
LED-Licht, Hammerfunktion, 2x Batterie
Gewicht 3,75 kg

Niveau des akustischen Drucks - gemessen gem. EN 60745-1:

LpA (akustischer Druck) 74,5 db (A) KpA=3

LWa (akustischer Druck) 85,5 db (A) KwA=3

Treffen Sie entsprechende Maßnahmen für den Gehörschutz!

Nutzen Sie den Gehörschutz immer, wenn der akustische Druck 80 dB (A) übersteigt.

Gewogener Effektivwert der Beschleunigung gemäß

EN 60745-1: <math> < 2,5 \text{ m/s}^2 </math>

Warnung: Der Vibrationswert während des tatsächlichen Einsatzes des Elektrohandwerkzeugs kann von dem angegebenen Wert abhängig von der Verwendung des Werkzeugs und abhängig von den folgenden Umständen abweichen:

Werkzeuge und Art des geschnittenen oder gebohrten Materials, Zustand des Werkzeugs und der Art und Weise, wie es gewartet wird, die Richtigkeit der Wahl des verwendeten Zubehörs und seine Schärfe und guter Zustand, die Griffstärke, die Verwendung von Schwingungsdämpfern, die Eignung des Elektrowerkzeugs für den jeweiligen Zweck, für den es entworfen wurde und Einhaltung der Arbeitsabläufe wie vom Hersteller vorgegeben.

Wenn dieses Werkzeug unrichtig verwendet wird, kann es Syndrom des Hand-Armzitterns verursachen.

Warnung: Zur Klarstellung ist es erforderlich, die Vibrationsstärke unter bestimmten Betriebsbedingungen in allen Betriebsmodi zu berücksichtigen, z. B. wenn die Handwerkzeuge ausgeschaltet sind, mit Ausnahme der Betriebszeit und wenn das Werk zeugleerläuftund arbeitet nicht. Das kann die Exposition während des gesamten Arbeitszyklus deutlich reduzieren.

Minimieren Sie das Risiko der Vibrationsfolgen, verwenden Sie scharfe Meißel, Bohrer und Messer.

Werkzeug warten Sie in Übereinstimmung mit diesen Anweisungen und sorgen Sie für ausreichende Schmierung.

Bei regelmäßiger Verwendung des Werkzeugs investieren Sie in das Antivibrationszubehör.

Verwenden Sie das Werkzeug niemals bei Temperaturen unter 10 °C. Bei Planung verteilen Sie die Arbeit mit dem die hohen Vibrationen

produzierenden Elektrowerkzeug in mehrere Tage.

Änderungen vorbehalten

UMWELTSCHUTZ ABFALLENTSORGUNG



Elektrowerkzeug, Zubehör und Verpackungen sollten zur umweltfreundlichen Wiederverwertung abgeliefert werden.

Werfen Sie das Elektrowerkzeug nicht in den Hausmüll aus!

Gemäß der europäischen Richtlinie WEEE (2012/19 / EU) über alte elektrische und elektronische Geräte und deren Angleichung in nationalen Gesetzen müssen unbrauchbare Elektrowerkzeuge im Ort der Beschaffung ähnlicher Werkzeuge oder in den verfügbaren Sammelstellen für die Sammlung und Entsorgung von Elektrowerkzeugen abgegeben werden. Diese Elektrowerkzeuge werden gesammelt, demontiert und zu umweltfreundlicher Wiederverwertung geliefert.

GARANTIE

Die Garantiebestimmungen finden Sie im angehängten Material.

Produktionsdatum

Das Produktionsdatum ist in die Seriennummer auf dem Produktetikett integriert.

Die Produktionsnummer hat das Format ORD-YY-MM-SERI. ORD ist die Bestellnummer, YY das Herstellungsjahr, MM den Produktionsmonat darstellen, SERI ist die Seriennummer des Produkts.

OPĆE SIGURNOSNE UPUTE

Ove sigurnosne upute pažljivo pročitajte, zapamtite je i spremite

UPOZORENJE: Prilikom korištenja električnih strojeva i električnog alata potrebno je pridržavati se i poštivati slijedeće sigurnosne upute zbog razloga zaštite od udara električnom strujom, ozljede osoba i opasnosti nastanka požara. Pod izrazom „električni alat“ se u svim dolje navedenim uputama podrazumijeva kako električni alat napajani iz mreže (kablom za napajanje), tako i alat napajani iz baterija (bez kabla za napajanje). Sve opaske i upute spremite za sljedeću uporabu.

1. Radna okolina

- a) radnu površinu održavajte u čistom stanju i dobro osvijetljen. Nered i mračna mjesta na radnom mjestu obično su uzrok nesretnog slučaja. Spremite alat koji trenutno ne koristite.
- b) Električni alat nemojte koristiti u okruženju s opasnošću od nastanka požara ili eksplozije, to znači na mjestima, gdje se pojavljuju zapaljive tvari, plinovi ili prašina u električnim alatima stvaraju se na komutatoru iskrenja, što može biti uzrok zapaljenja prašine ili isparivanja.
- c) Prilikom korištenja el. alata spriječite pristup nezaposlenim osobama, naročito djeci, u radni prostor! Ukoliko ste ometani, možete izgubiti kontrolu nad vršenjem posla. ni u kom slučaju električni alat nemojte ostavljati bez nadzora, spriječite životinjama pristup opremi.

2. Električna sigurnost

- a) Žile kabla za napajanje električnog alata mora odgovarati mrežnoj utičnici. Nikada na bilo koji način nemojte mijenjati žilu. Za alat koji na žili kabla za napajanje ima zaštitni klin, nikada nemojte koristiti razdjeljivače ili druge adaptere. Neoštećene vilice i odgovarajuće utičnice sprječavaju opasnost od udara električnom strujom. Oštećene ili zamotani kablovi napajanja povećavaju opasnost udara električnom strujom. Ukoliko je mrežni kabel oštećen, neophodno je zamijeniti ga za novi mrežni kabel, koji se može dobiti u ovlaštenom servisnom centru ili kod dobavljača.
- b) Spriječite dodir tijela s uzemljenim predmetima, kao što npr. cijevi, grijači centralnog grijanja, štednjaci i hladnjaci. Opasnost od udara električnom strujom mnogo je vjerojatnije ako je vaše tijelo povezano sa zemljom.
- c) Električni alat nemojte izlagati na kišu, vlagu ili na držati na mokrom mjestu. Električni alat nikada nemojte dirati mokrim rukama, prati pod mlazom tekuće vode te ga nemojte uranjati u vodu.
- d) Kabel za napajanje nemojte koristiti u druge svrhe nego za koje je namijenjen. Električni alat nikada nemojte nositi i vući držeći za kabel napajanja. Nemojte izvlačiti utikač iz utičnice povlačenjem za kabel. Spriječite mehaničko oštećenje električnih kabela oštrim ili vrućim predmetima.
- e) Električni alat proizveden je isključivo za napajanje naizmjeničnom el. strujom. Uvijek provjerite da li električni napon odgovara podacima naznačenim na tipskoj pločici alata.
- f) Nemojte nikada raditi s alatom koji ima oštećeni el. kabel ili žile, ako je ispaao na tlo ili je na bilo koji način oštećen.
- g) U slučaju uporabe produžnog kabla uvijek provjerite

da i njegovi tehnički parametri odgovaraju podacima naznačenim na tipskoj pločici alata. Ako električni alat koristite na otvorenom, tada uporabite produžni kabel prikladan za vanjsku primjenu. Kada koristite produžne bušnjeve potrebno ih je razviti, kako bi se spriječilo pregrijavanje kabla.

h) Ako se električni alat koristi u vlažnim prostorijama ili na otvorenom, dopušteno je koristiti ga samo, ako je uključeno u el. krug sa strujnom zaštitom ≤ 30 ma. Primjena el. kruga sa zaštitom /RCD/ smanjuje opasnost od udara električnom strujom.

i) Ručni el. alat držite isključivo za izolirane površine namijenjene za hvata nje, pošto tijekom rada može doći do kontakta opreme za rezanje ili bušenje sa sakrivenim vodičem ili sa kablom napajanja alata.

3. Sigurnost osoba

- a) Kada koristite električni alat budite oprezni i pažljivi, obratite najveću moguću pozornost tijekom rada koji upravo izvodite. Usredotočite se na rad. Ukoliko ste umorni nemojte raditi s električnim alatom, ili ako ste pod utjecajem droga, alkohola ili lijekova. I trenutačna ne pozornost tijekom korištenja električnog alata može dovesti do ozbiljne povrede osoba. Prilikom rada s električnim alatom nemojte jesti, piti ni pušiti.
- b) Koristite zaštitnu opremu. Uvijek koristite zaštitu vida. Koristite zaštitnu opremu primjerenu vrsti rada koji vršite. Zaštitna oprema kao je primjerice respirator, sigurnosne cijevi s protukliznom površinom, marama na glavi ili zaštita sluha koja se koristi u skladu s uvjetima rada smanjuju rizik od povrede osoba.
- c) Spriječite nepoželjno uključivanje alata. Nemojte prenositi alat priključen na električnu mrežu držeći prst na prekidaču ili na gumbu. Prije priključenja na električnu mrežu uvjerite se da je prekidač ili gumb u poziciji „isključeno“. Prenosjenje alata držeći prst na prekidaču ili uključivanje utikača u utičnicu ako je prekidač uključen, može biti uzrok ozbiljnih ozljeda.
- d) Prije uključivanja alata uklonite sve podesive ključeve i uređaje. Podesni ključ ili uređaj koji ostane pričvršćen za rotirajući dio električnog alata može biti uzrok ozbiljne povrede osoba.
- e) Uvijek održavajte stabilan postoj i ravnotežu. Radite samo tamo gdje možete sigurno dosegnuti. Nikada nemojte precjenjivati svoj vlastitu snagu. Električni alat nemojte koristiti ako ste umorni.
- f) Obucite se na odgovarajući način. Nosite radnu odjeću. Nemojte nositi komotnu odjeću ili nakit. Vodite brigu da vaša kosa, odjeća, rukavice ili bilo koji drugi dio vašeg tijela nije previše blizu rotirajućih ili vrućih dijelova električnog alata.

- g) Priključite uređaj za usisavanje prašine. Ako alat ima mogućnost priključenja opreme za hvatanje ili usisavanje prašine, osigurajte da se ispravno priključi i koristite. Uporaba ovih uređaja može spriječiti opasnost koja nastaje uslijed prašine.
- h) Čvrsto priključite izradak. Koristite stolarsku stezaljku ili stezaljku za pričvršćivanje dijela koji ćete obrađivati.
- i) Nemojte koristiti električni alat ako ste pod utjecajem alkohola, droga, lijekova ili drugih opojnih ili ovisnih sredstava.
- j) Ovaj uređaj ne smiju koristiti osobe (uključujući djecu) sa smanjenim tjelesnim, čulnim ili duševnim sposobnostima, ili bez odgovarajućeg iskustva i znanja, ako nisu pod nadzorom ili nisu upoznati s uputama za korištenje uređaja od osobe odgovorne za njihovu sigurnost. Djeca moraju biti pod nadzorom, kako biste se uvjerali da se s uređajem ne igraju.

4. Korištenje električnog alata i njegovo održavanje

- a) El. alat uvijek izvucite iz mreže u slučaju bilo kojih problema tijekom rada, prije svakog čišćenja ili održavanja, prilikom svakog premještanja i poslije završetka rada! Nikada nemojte raditi sa el. alatom ako je na bilo koji način oštećen.
- b) Ako alat počne proizvoditi nenormalan zvuk ili loš miris, rad sa njime odmah završite.
- c) Električni alat nemojte opterećivati. Električni alat će raditi bolje i sigurnije ako radi s okretajima za koje je osmišljen. Koristite pravilan alat koji je namijenjen za određeni rad. Pravilan alat će bolje i sigurnije vršiti rad za koji je namijenjen.
- d) Nemojte koristiti električni alat koji nije moguće sigurno uključiti i isključiti na kontrolni prekidač. Korištenje takvog alata je opasno. Neispravne prekidače potrebno je popraviti u certificiranom servisu.
- e) Alat isključite iz izvora električne energije prije nego ste počeli vršiti njegovo postavljanje, mijenjati opremu ili vršiti održavanje. Ova mjera opreznosti sprječava opasnost od slučajnog puštanja u rad.
- f) Električni alat koji se ne koristi potrebno je spremiti i čuvati izvan dosega djece i ne ovlaštenih osoba. Električni alat u rukama neiskusnih korisnika može biti opasno. Električni alat čuvati na suhom i sigurnom mjestu.
- g) Električni alat održavati u dobrom stanju. Redovito provjeravajte namještanje rotirajućih dijelova i njihovo pokretanje. Provjeravajte da li nisu oštećeni zaštitni pokrovi ili drugi dijelovi koji mogu ugrožavati sigurnu funkciju električnog alata. Ako je alat oštećen, prije ponovne uporabe osigurajte njegov pravilan popravak. Puno ozljeda uzrokovano je uslijed nepravilnog održavanja električnog alata.
- h) Alat za rezanje mora biti oštar i čist. Ukoliko se alat pravilno održava i brusi olakšan je rad, sprječava se opasnost ozljede i poslovi sa njime jednostavnije se kontroliraju. Korištenje druge opreme od one koja je navedena u uputama za rukovanje može prouzročiti oštećenje alata i biti uzrok ozljede.
- i) Električni alat, opremu, radne uređaje itd. koristite u skladu s ovim uputama i na takav način koji je propisan za određeni električni alat te s obzirom na uvjete rada i vrstu izvođenog rada. Korištenje alata u druge svrhe nego za koje je namijenjen, može dovesti do opasnih situacija.

5. Primjena alata na akumulator

- a) Prije nego stavite akumulator uvjerite se da je prekidač u poziciji „0 isključeno“. Stavljanje akumulatora u uključeni alat može biti uzrok opasnih situacija.
- b) Za punjenje akumulatora koristite samo punjače propisane od strane proizvođača. Uporaba punjača za drugu vrstu akumulatora za posljedicu može imati oštećenje istog i nastanak požara.
- c) Koristite samo akumulatore namijenjene za određeni alat. Uporaba drugih vrsta akumulatora za posljedicu može imati ozljede ili nastanak požara.
- d) Kada se akumulator ne koristi, čuvajte ga odvojeno od metalnih predmeta kao što su stezaljke, ključevi, vijci i drugi metalni manji predmeti koji bi mogli uzrokovati spajanje jednog kontakta akumulatora s drugim. Kratki spoj akumulatora može uzrokovati ozljede, opekline ili nastanak požara.
- e) S akumulatorima postupajte brižno. U slučaju neopreznog postupanja iz akumulatora može isticati kemijska tvar. Spriječite kontakt s takvim tvarima te ako unatoč tome dođe do kontakta, zahvaćeno mjesto operite pod mlazom vode. Ako kemijska tvar uđe u oči, odmah potražite liječničku pomoć. Kemijska tvar iz akumulatora može uzrokovati ozbiljne ozljede.

6. Servis

- a) Nemojte mijenjati dijelove alata, sami nemojte vršiti popravke ni na drugi način nemojte mijenjati konstrukciju alata. Popravak alata povjerite kvalificiranim osobama.
- b) Bilo koji popravak ili promjena proizvoda bez dozvole naše tvrtke nije dopušten (može uzrokovati nesretan slučaj ili štetu korisnika).
- c) Električni alat uvijek dajte popraviti u certificiranom servisnom centru. Koristite samo originalne ili preporučene rezervne dijelove. Tako ćete sami sebi i svom alatu osigurati sigurnost.

DODATNE SIGURNOSNE UPUTE

! Ako je moguće, učvrstite izradak. Izradak stegnite pomoću alata za stezanje ili stezaljke.

POSEBNE SIGURNOSNE NAPOMENE ZA ODVIJAČE:

a) Uređaj držite za izolirane površine za zahvat, kada izvodite radove kod kojih vijak može pogoditi skrivene vodove struje ili vlastiti mrežni kabel. Kontakt vijka s vodom pod naponom može pod napon staviti i metalne dijelove uređaja te uzrokovati strujni udar.

SPECIJALNE SIGURNOSNE UPUTE ZA UREĐAJE S AKUMULATOROM

a) Punjač/električni alat/ uređaj nemojte dulje vrijeme izlagati jakom Sunčevom zračenju i ne mojte ih ostavljati na radijatoru.

Toplina šteti punjaču i postoji opasnost od eksplozije.
b) Ostavite zagrijani punjač da se ohladi prije punjenja.
c) Nemojte otvarati punjač i izbjegavajte mehaničko oštećenje punjača. Postoji opasnost od kratkog spoja i mogu izići pare, koje nadražuju dišne puteve. Pobrinite se za svježi zrak i kod poteškoća dodatno potražite liječničku pomoć.

Pravilno postupanje s uređajima za punjenje

a) Ovaj uređaj mogu koristiti djeca od 8 godina i stariji kao i osobe s ograničenim fizičkim, senzornim ili mentalnim sposobnostima ili bez iskustva i znanja, ako ih se nadzire ili ako su dobili upute za sigurno korištenje uređaja te ako razumiju opasnosti koje se mogu pojaviti korištenjem uređaja. Djeca se ne smiju igrati uređajem. Uređaj ne smiju čistiti i održavati djeca bez nadzora.

b) Punjač ne koristite za punjenje baterija koje se ne mogu punit.

c) Prije svakog korištenja provjerite uređaj za punjenje, kabel i utikač i dajte da ga popravlja samo kvalificirano stručno osoblje i samo s originalnim rezervnim dijelovima. Nemojte koristiti pokvaren uređaj za punjenje i nemojte ga sami otvarati.

Tako se osigurava, da se zadrži sigurnost uređaja.

d) Uređaj za punjenje priključite samo na utičnicu s uzemljenjem. Pazite na to, da se mrežni napon slaže s podacima na natpisu s tipom na uređaju za punjenje. Postoji opasnost od električnog udara.

e) Odvojite uređaj za punjenje od mreže prije zatvaranja ili otvaranja spojeva s punjačem/ električnim alatom/ uređajem. Tako ćete osigurati, da se ne oštete baterija i punjač.

f) Održavajte uređaj za punjenje čistim i udaljite ga od vlage i kiše. Uređaj za punjenje nikad nemojte koristiti na otvorenom. Zaprljanjem i prodiranjem vode povećava se rizik od električnog udara.

g) Uređaj za punjenje smije raditi samo s pripadajućim originalnim punjačima. Punjenje drugih punjača može dovesti do povreda i opasnosti od požara.

h) Izbjegavajte mehanička oštećenja uređaja za punjenje. Ona mogu dovesti do unutarnjih kratkih spojeva.
i) Uređaj za punjenje ne smije raditi na zapaljivoj podlozi (npr. papir, tekstil).

Postoji opasnost od požara zbog zagrijavanja koje

nastaje pri punjenju.

j) Kako biste smanjili rizik od strujnog udara, prije čišćenja izvucite utikač punjača iz zidne utičnice.

k) Ako priključni vod ovog uređaja bude oštećen, onda isti mora zamijeniti proizvođač ili njegova servisna služba odnosno druga slično kvalificirana osoba, kako bi se spriječilo ugrožavanje.

- Koristite zaštitnu opremu protiv buke, prašine i vibracija !!!

OVE SIGURNOSNE UPUTE SAČUVAJTE !!!

OPIS (a)

Ova akumulatorska bušilica / odvijač dizajnirana je za bušenje rupa u drvu, metalu, zidovima i odvijačima. Alat, pribor ili punjač nemojte koristiti u bilo koju drugu svrhu osim one za koju su namijenjeni! Sve ostale uporabe izričito su zabranjene.

1. Chuck
2. Kontrola momenta
3. Prekidač (okidač)
4. Prekidač smjera rotacije
5. Baterija / Li-ion / 2x
6. gumb za otpuštanje baterije
7. Uređaj za punjenje
8. Pomoćna ručka
9. LED rasvjeta
10. Prekidač brzine

Pribor

dvije baterije - 1h brzine punjenja (punjač od 2Ah)
set svrdla i bitova (6 + 6 + 1)
kopča pojasa naprijed / nazad,
kofer

PIKTOGRAMI

Piktogrami naznačeni na omotu proizvođača:

- a) Vrijednosti napajanja
- b) Snaga
- c) Kapacitet baterije

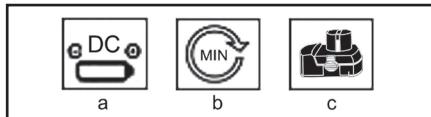

Primjena i rad

ASIST alati namijenjeni su samo za kućnu ili hobi upotrebu.

Proizvođač i uvoznik ne preporučuju upotrebu ovog alata u ekstremnim uvjetima i pod velikim opterećenjima.

Svi dodatni zahtjevi moraju biti predmet sporazuma između proizvođača i kupca.

Umetanje i uklanjanje baterije

1. Umetnite napunjenu bateriju u ručku alata i učvrstite tipkama za otpuštanje.

Napomena: Gumbi za otpuštanje nalaze se na obje strane baterije. Opruga mora zaskočiti na svoje mjesto da učvrsti bateriju.

2. Odspojite bateriju s ručke alata pritiskom na tipke za otpuštanje i izvlačenjem iz alata.

Punjenje (B)

Upozorenje:

Baterija se mora napuniti prije prve uporabe uređaja. Potpune performanse nove baterije postižu se tek nakon tri ciklusa punog pražnjenja i punjenja baterije.

1. Utaknite utikač AC adaptera u standardnu električnu utičnicu (230 V).

2. Spojite punjač na punjivu bateriju.

3. Uobičajeno vrijeme punjenja je približno 1 sat. Baterija, adapter i punjač postaju vrući tijekom punjenja. To ne znači neispravnost uređaja.

Upozorenje:

Bateriju nemojte puniti dulje od 2 sata. Prekomjerno punjenje može skratiti vijek trajanja baterije.

4. Kad se baterija potpuno napuni, isključite punjač tako što ćete izvući AC adapter.

5. Čuvajte bateriju dalje od izvora topline kad je ne upotrebljavate.

Punjenje baterije:

Ako se baterija potpuno isprazni, puniti je 1 sat. Slijedite korake 1-5 za punjenje baterije. Nemojte puniti bateriju više puta nakon kratkog razdoblja uporabe (manje od 15 minuta). Da biste produžili vijek trajanja baterije, pustite da se baterija potpuno isprazni prije punjenja



Sklop pomoćne ručke (W)

Iz sigurnosnih razloga,

koristite ovaj uređaj samo s pomoćnom ručkom.

Okrenite vijak u suprotnom smjeru kretanja

u smjeru kazaljke na satu i zakrenite pomoćnu ručku u željeni položaj.

Zatim ponovno pritegnite vijak

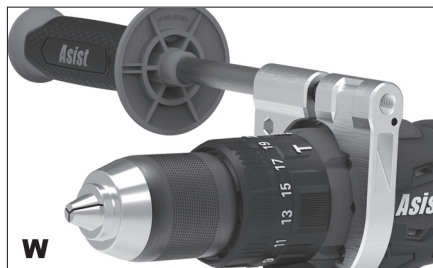

Operacija

U steznu glavu mogu se umetnuti sve standardne svrdla i odvijači do promjera 13 mm. Ovaj je alat opremljen steznom steznom glavom koja brzo otpušta, što omogućuje brzu zamjenu pribora tijekom rada.

Izmjena alata (C)

Vaša bežična bušilica / odvijač ima potpuno automatsku blokadu vretena SPINDLE LOCK.

Kad motor miruje, pogonska se ruka automatski zaključava tako da možete otvoriti steznu glavu okretanjem. Nakon umetanja potrebnog alata i odmah čvrsto zategnite steznu glavu nastaviti raditi. Zaključaj vreteno automatski se otpušta pokretanjem motora (pritiskom na prekidač).

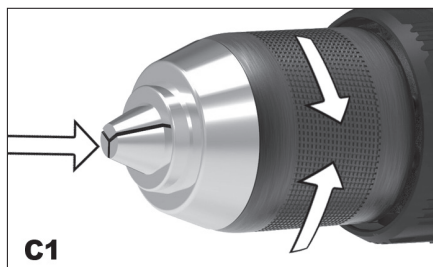

Postavljanje vrste operacije

A-bušenje

Podesite prsten za postavku predizbora okretnog momenta 2 na simbol "Bušenje".

B-zavrtanje

Postavite prsten za podešavanje unaprijed postavljenog momenta 2 na željeni moment.

C-udarno bušenje

Postavite prsten za podešavanje predizbornog momenta 2 na simbol "bušenje čekićem".



Elektronička kontrola brzine

Elektronička kontrola brzine omogućuje vam prilagodbu brzine poslu koji trenutno radite.

Primjer: Lagani pritisak okidača = mala brzina, za otpuštanje čvrsto zategnutih vijaka. Potpuno pritisnuti okidač = velika brzina bušenja.

Upozorenje: Nemojte dopustiti da motor gubi brzinu pod opterećenjem prilikom bušenja ili uvrtnja vijaka!

Promjena smjera rotacije

Smjer vrtnje možete promijeniti pomoću klizača iznad okidača (4).

Važna napomena: Smjer vrtnje mijenjajte samo kad motor miruje!

Lijevo = pomaknite prekidač u položaj na slici A1.

Sigurnosni položaj = prebaciti u središnji položaj; nije moguće pokrenuti alat u ovom položaju klizne sklopke, npr. pri promjeni bitova ili svrdla Slika A2.

Desno = okrenite prekidač u položaj na slici A3.

Podešavanje zakretnog momenta (G)

Bežična bušilica ima mogućnost podešavanja okretnog momenta u 19 + 1 koraka, što služi za sprečavanje oštećenja glava vijaka ili svrdla. Okretanjem kontrolnog segmenta na bušilici možete postaviti željeni korak od 1 (vijci za lako okretanje) do 16 (vijci za teške uvjete ili teško bušenje).

- Uvijek odaberite odgovarajući zakretni moment za posao koji trenutno izvodite.

- Postavka sa simbolom bušenja koristi se za bušenje.



Uključivanje i isključivanje (D)

Da biste uključili bušilicu, pritisnite i držite prekidač za napajanje (3).

Da biste isključili bušilicu, otpustite prekidač (3).

Prekidač je opremljen funkcijom kočenja koja zaustavlja okretanje stezne glave odmah nakon otpuštanja prekidača.

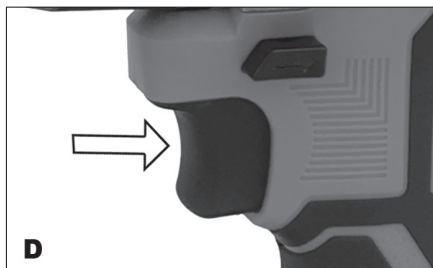

Podešavanje brzine

Saku bušilicom možete upravljati na dvije razine brzine.

Da biste odabrali nižu brzinu, pomaknite prekidač (10) u položaj 1 (0-450 o / min).

Za odabir veće brzine pomaknite prekidač (10) u položaj 2 (0-2000 o / min).

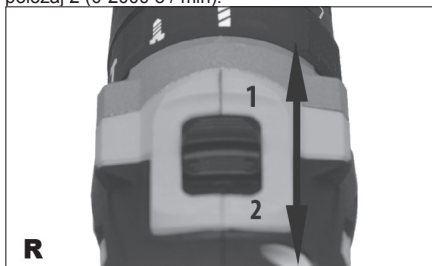

Bilješka:

Nizak prijenos omogućuje vam veliki okretni moment (okretni moment). Koristite ovaj zupčanik kod bušenja većih rupa u čudnom čeliku kako biste izbjegli preopterećenje glave stezne glave. Visoki stupanj prijenosa smanjuje okretni moment (okretni moment), ali omogućuje bušenje pri povećanim brzinama. Svrdlo tada može raditi velikom brzinom i lako se buši kroz drvo, plastiku ili tanak čelik.

Savjeti za rad

Za bušenje rupa velikog promjera ponekad je bolje započeti s manjim svrdlom, a zatim rupu završiti svrdlom potrebne veličine. To će spriječiti preopterećenje alata.

Ako se svrdlo zaglavi, odmah isključite uređaj kako biste spriječili trajno oštećenje. Pokušajte otpustiti steznu glavu da biste uklonili bušilicu.

Držite bušilicu paralelno s rupom. Ako se kut tijekom bušenja promijeni, to bi moglo dovesti do loma svrdla, blokiranja rupe i moguće ozljede.

Prilikom bušenja u opeci ili betonu potrebno je koristiti video bušilice i bušilice opremljene funkcijom čekića.

Vijci samoreznih vijaka

Preporuča se prvo izbušiti vodilicu, malo duže i malo manje od promjera vijka koji se ubacuje u otvor. Otvor će poslužiti kao vodilica za vijak, a olakšat će i zatezanje vijaka. Kada su vijci postavljeni blizu ruba materijala, vodilica će također poslužiti za sprečavanje cijepanja drva.

Upotrijebite ispravnu bušilicu s upuštenom glavom koja odgovara glavi vijka, tako da ne strše iznad površine. Ako je previše stresno uvrtati vijak, uklonite ga i pokušajte izbušiti malo veću rupu, ali imajte na umu da mora ostati dovoljno materijala za pričvršćivanje vijka! Ako ponovno želite uviti vijak, umetnite ga u rupu i napravite prvih nekoliko zavoja ručno. Ako je vijak i dalje težak (npr. U slučaju vrlo tvrdog drveta), pokušajte upotrijebiti mazivo (npr. Tekući sapun). Održavajte dovoljan pritisak na vijak kako biste spriječili da vam odvijajući sklizne s glave. Glava vijka može se oštetiti, što će otežati uvrtanje ili uklanjanje vijka u budućnosti.

Rješavanje problema

1. Prekidač napajanja nije moguće pritisnuti: Prekidač napajanja nije moguće pritisnuti kada je prekidač smjera vožnje u zaključanom položaju. Pomaknite ga u položaj "naprijed" ili "natrag" i pokušajte ponovno pritisnuti.
2. Prekidač je pritisnut, ali akumulatorska bušilica ne radi: bežična bušilica treba dovoljno napunjenu bateriju za rad. Ako dulje vrijeme ne koristite bežičnu bušilicu, baterija će se isprazniti. Pokušajte napuniti bateriju. Provjerite je li baterija u punjaču pravilno postavljena. Adapter se zagrijava tijekom punjenja, što je normalno.
3. Baterija curi: Na ekstremnim temperaturama ili pod ekstremnim stresom može doći do malog curenja. Ako dodirnete tekućinu, odmah je isperite s kože ili odjeće vodom i sapunom.
4. Baterija se ne puni, a lampica na punjaču ne svijetli: Ako se baterija ne napuni, provjerite je li pravilno umetnuta u punjač i provjerite je li lampica upaljena. Ako ne svijetli, provjerite je li utikač punjača ispravno umetnut u utičnicu. Ako je to slučaj, provjerite osigurač utičnice.
5. Tijelo bušilice zagrijava se duljom uporabom: Pod normalnim opterećenjem tijelo, prekidač baterije zagrijava se jer energija potrošena tijekom bušenja proizvodi toplinu. Normalno je. Jednostavno pustite da se bušilica ohladi nekoliko minuta.
6. Baterija se zagrijava tijekom uporabe: Energija pumpana iz baterije stvara toplinu. Ne oštećuje bateriju, toplina energije je normalna. Ako želite ohladiti bateriju, jednostavno nastavite bušilicu nekoliko minuta prije nego što nastavite.
7. Baterija se zagrijava tijekom punjenja: To je normalno i rezultat je kemijskih reakcija koje se odvijaju unutar baterije tijekom postupka punjenja.
8. Tijekom punjenja punjač se zagrijava: To je normalno i rezultat je smanjenja napona s 230 V na 20 V.

ČIŠĆENJE I ODRŽAVANJE

! Uvijek izvadite bateriju iz alata prije čišćenja i održavanja.

Vaš alat ne zahtijeva dodatno podmazivanje ili održavanje. Nema dijelova koje možete popraviti.

Za čišćenje alata nikada nemojte koristiti sredstva za čišćenje vode ili kemikalija. Obrisite ga suhom krpom. Održavajte otvore ventilatora motora.

Nikada nemojte čistiti bilo koji dio alata tvrdim, ostrim ili grubim predmetom.

Skladištenje kada se ne koristi dulje vrijeme
Alat nemojte čuvati na mjestu gdje je visoka temperatura. Ako je moguće, alat čuvajte na mjestu s konstantnom temperaturom i vlagom.

TEHNIČKI PODACI:

Radni napon	20V DC
Brzina praznog hoda 1	0-450 min-1
Brzina praznog hoda 2	0-2000 o / min
Stezna glava	13 mm
Baterija	20V / 2000 mAh
Jedinica za punjenje Prim.	230 V ~ 50 Hz, 60 W
	Sec 21 V, 2,0 A
Štrajkovi u praznom hodu:	0-6500 / 0-20800bpm
Moment pritezanja:	60 N.m
Vrijeme punjenja	1h (brzo punjenje)
Postavka okretnog momenta:	19 + 1
LED svjetlo, funkcija čekića, 2x baterije	
Težina	3,75 kg

Razina akustičkog tlaka mjerena prema EN 60745-1:
LpA (akustički tlak) 74,5 dB (A) KpA=3
LWA (akustička snaga) 85,5 dB (A) KwA=3

Poduzmite odgovarajuće mjere za zaštitu sluha! Koristite zaštitu sluha, uvijek kada akustički tlak prekorači razinu 80 dB (A).

Vagana efektivna vrijednost ubrzanja prema EN 60745-1: <2,5 m/s²

Opaska: Vrijednost vibracija tijekom trenutne uporabe električnog ručnog alata može se razlikovati od deklarirane vrijednosti s obzirom na način koji se alat koristi te vezano za slijedeće okolnosti:

Način uporabe el. alata i vrsta materijala koji se reže ili buši, stanje alata i način njegovog održavanja, odgovarajući odabir opreme koja se koristi i osiguranje oštrica i dobrog stanja istih, čvrstoća držanja rukohvata, uporaba opreme protiv vibracija, prikladnost uporabe el. alata u svrsi za koju je dizajniran te poštivanje radnih postupaka prema uputama proizvođača.

Ako se ovaj alat koristi neprikladno, može uzrokovati sindrom vibracije ruke-ramena .

Opaska: Radi pojašnjenja potrebno je uzeti u obzir razinu djelovanja vibracija u određenim uvjetima uporabe u svim načinima rada, kao što je vrijeme u kojem je ručni alat osim vremena rada isključen i kada je prazan hod, znači ne radi. Ovo može značajno smanjiti razinu izlaganja tijekom cijelog radnog ciklusa.

Smanjite rizik utjecaja udaraca, koristite oštra dijela, bušilice i noževe.

Alat čuvajte u skladu s ovim uputama i osigurajte njegovo temeljito podmazivanje.

Kada alat redovito koristite uložite novac za dodatnu opremu protiv vibracija.

Alat nemojte koristiti na temperaturama ispod 10 °C. Posao planirajte tako da posao s el. alatom koji stvara velike vibracije možete rasporediti na više dana.

Izmjene zadržane.

ZAŠTITA OKOLIŠA ZBRINJAVANJE OTPADA



Električni alat, dodatna oprema i ambalaža trebali bi se isporučiti radi ponovne procjene glede opasnosti za okoliš.

Električni alat nemojte bacati u kućanski otpad!

Sukladno europskoj direktivi WEEE (2012/19/EU) o starim električnim i elektroničkim uređajima i njihova aproksimacija u nacionalne zakone, ne korišteni električni alat neophodno je predati u mjesto nabave sličnih alata, ili u dostupne centre određene za prikupljanje i zbrinjavanje električnih alata. Tako prikupljeni električni alati prikupljaju se, rastavljaju i isporučuju radi ponovne procjene glede opasnosti za okoliš.

Jamstvo

U priloženom materijalu naći ćete specifikaciju uvjeta jamstva.

Datum proizvodnje

Datum proizvodnje ukomponiran je u broj proizvodnje koji je naznačen na etiketi proizvoda. Broj proizvodnje ima format ORD-YY-MM-SERI - gdje je ORD broj naloga, YY je godina proizvodnje, MM je mjesec proizvodnje, SERI je serijski broj proizvoda.

GENERAL SAFETY INSTRUCTIONS

Please read, remember and keep these safety instructions for future reference

WARNING: When using electric machines and power tools, always comply with the following safety instructions to protect against an electric shock, personal injury or the risk of fire. Within the meaning of these instructions, the expression "power tool" means both power tools powered from the mains (power cable) and power tools powered from batteries (no power cable).

Keep all warnings and instructions for future use.

1. Working Environment

a) Keep the working area clean and well-illuminated. Mess and dark spaces in the working area are the most common cause for injuries. Please store the tools properly when not in use.

b) Do not use the power tool in the environment with the risk of fire or explosion, i.e. in areas where flammable liquids, gases or dust are present. Sparks are formed on the contactor of the power tool and may cause ignition of dust or vapours.

c) When using power tools, prevent access of unauthorized persons, in particular children, to the workspace! If distracted, you can lose control of activities performed. Never leave power tools unattended. Prevent access of pets/animals to the equipment.

2. Electrical Safety

a) The power cable plug of the power tool must match the wall socket. Never alter the plug in any way. Never use two-way adaptors or any other adaptors with the tools having a protective pin in the power cable plug. Undamaged plugs and matching sockets reduce the risk of electric shock. Damaged and tangled power cables increase the risk of electric shock. Should the power cable be damaged, it must be replaced by a new power cable that may be acquired in our authorized service centre or from the importer.

b) Avoid body contact with grounded objects, i.e. piping, central heating radiators, cookers and refrigerators. Risk of electric shock is increased when your body touches the ground.

c) Do not expose the power tool to rain, humidity or other wet conditions. Never touch the power tool with wet hands. Never wash the power tool under running water. Never immerse it in water.

d) Do not use the power cable for any purpose other than for which it is intended. Never carry or pull the power tool by its power cable. Do not pull the plug from the socket by cable pulling. Prevent mechanical damages to the electric cables by sharp or hot objects.

e) The power tool has been manufactured for powering by the alternating current. Always check the compliance of the voltage with the rated voltage stated on the nameplate.

f) Never use the power tool with a damaged cable or plug, or which fell to the ground and is damaged in any way.

g) Should you use an extension cable, always check the compliance of its technical parameters with specifications stated on the nameplate. If the power tool is

used outdoors, use an extension cable suitable for outdoor use. When using extension drums, these must be unwound to prevent cable overheating.

h) Should the power tool be used in damp areas or outdoors, it may be used only if connected to an electric circuit with a circuit breaker ≤ 30 mA. Use of electric circuits with an RCD device reduces the risk of electric shock.

i) Hold the hand power tool only by insulated surfaces intended for gripping since the cutting or the welding equipment may touch a hidden wire or the power cable of the tool during operation.

3. Personal Safety

a) When using the power tool, be attentive and vigilant, pay maximum attention to the activity you are doing. Focus on work. Do not use the power tool when tired or under the influence of drugs, alcohol or medication. Even a moment of inattention when using a power tool may result in a serious personal injury. When working with power tools, do not drink, eat or smoke.

b) Use protective equipment. Always wear eye protection. Use protective equipment corresponding with the type of work you are doing. Protective equipment, e.g. a respirator, safety slip-resistant shoes, headwear or hearing protection in accordance with conditions of work reduce the risk of personal injury.

c) Avoid accidental power tool activation. Do not carry power tools connected to the mains with your finger on the trigger or the switch button. Before connecting to the mains, check that the switch or the trigger is in the "off" position. Carrying of power tools with your finger on the switch or inserting the power tool plug into a socket with a switch being "on" may result in serious injuries.

d) Before switching the power tool, remove all adjustment wrenches and other tools. The adjustment wrench or a tool that remains attached to the rotating part of the power tool may result in injuries of bystander people.

e) Always keep stable position and balance. Work only on areas that you can safely reach. Never overestimate your own strength. Do not use power tools when tired.

f) Dress appropriately. Wear working clothes. Do not wear loose-fitting clothes or jewellery. Be careful not to allow your hair, clothes, gloves or other parts of your body to get too close to the rotating or hot parts of the power tool.

g) Connect an equipment for dust extraction. If the power tool may be connected to an equipment for cap-

turing or extraction of dust, make sure to connect the aforesaid equipment and use it properly. Use of such equipment may reduce the dust-related risks.

h) Fasten the workpiece firmly. Use a carpentry clamp or a vice to fasten a part intended for machining.

i) Do not use the power tool, if you are under the influence of alcohol, drugs, medication or other intoxicating or addictive substances.

j) This equipment is not designed for use by persons (including children) with reduced physical, sensory or mental capabilities or lack of experience and knowledge, unless they are under supervision or have been instructed with regard to use of the equipment by a person responsible for their safety. Children must be supervised to be sure that they do not play with the equipment.

4. Use and Maintenance of the Power Tool

a) Always disconnect the power tool from the mains in case of any trouble during work, before each cleaning or maintenance, for each relocation and after work. Never use the power tool if it is damaged.

b) Should the power tool start to emit an abnormal noise or odour, stop the work immediately.

c) Do not overload the power tool. The power tool works better and safer if operated in specified rpms. Use the right power tool designed for your activity. The right power tool works better and safer if being used for work for which it has been designed.

d) Do not use power tools that cannot be safely switched on and switched off by the switch button. Use of such tools is dangerous. Defect switches must be repaired in an authorized service centre.

e) Disconnect the power tool from the power source before you start its adjustment, exchange of accessories or maintenance. This will prevent the risk of accidental starting.

f) Power tools not being used must be kept stored away from children and unauthorized persons. Power tools in hands of inexperienced users may be dangerous. Store the power tools in a dry and safe place.

g) Keep the power tool in good conditions. Check the adjustment of moving parts and their looseness regularly. Check for possible damages of protective covers or any other parts that may endanger the safe operation of power tools. If the power tool is damaged, ensure its proper repair before its further use. Many injuries are caused by poorly maintained power tools.

h) Cutting tools must always be sharp and clean. Properly maintained and sharpened tools facilitate work, reduce the risk of injury and work with such equipment is controlled much easier. Use of other accessories than specified in the manual may result in damages to the tools and personal injuries.

i) Use power tools, accessories, other tools, etc. in accordance with these instructions and in a manner that is determined for a particular power tool and with regard to the working conditions and the type of work. Use of the tools for purposes other than specified may result in dangerous situations.

5. Use of Battery-Driven Power Tools

a) Before inserting the battery, make sure the switch is

in "0-OFF" position. Battery insertion into a tool that is switched on may result in dangerous situations.

b) To charge the batteries, always use chargers specified by the manufacturer. Use of chargers determined for other battery types may result in damaging and cause a fire.

c) Use batteries determined for the particular power tool only. Use of other battery types may result in personal injuries or cause a fire.

d) If not being used, store the battery separately from metal objects, e.g. clamps, wrenches, screws and other small metal objects that could cause connection of one battery terminal with another. Battery short-circuiting may cause injuries, burns or cause a fire.

e) Handle the batteries with care. Rough handling may result in leakage of chemicals from the battery. Avoid contact with such substances. If you still come into contact with them, wash the affected area with running water. If the chemical substance gets into eyes, seek medical advice immediately. Battery chemicals may cause serious injuries.

6. Service

a) Do not exchange any parts of the power tool, do not repair it or do not otherwise temper the power tool structure. Repairs of the power tool must be carried out by qualified persons.

b) Any repair or modification of the product without authorization by our company is forbidden (may result in injuries or damages).

c) Power tools must always be repaired in an authorized service centre. Use only original or recommended spare parts. This will help you to ensure your safety and safety of your power tool.

ADDITIONAL SAFETY INSTRUCTIONS

Please read these safety instructions before use and keep them in a safe place.

! - This symbol indicates the risk of injury or damage to the device.

! Failure to follow the instructions in this manual may result in injury.

! The cordless drill / screwdriver (hereinafter referred to as the cordless drill) complies with the applicable technical regulations and standards.

! Do not use the tool, accessories or charger for purposes other than those for which they are designed.

! If in doubt, before drilling holes or screwing into the wall, use a metal detector to check that electrical cables, gas or water pipes are not routed where you want to drill.

Safety instructions for battery and charger.

Read the operating instructions carefully before using the battery and charger for the first time.

! 1. Verify that the electric current that is in the el. network, is identical to the values indicated on the battery charger.

! 2. Do not allow moisture, rain or splashing water to reach the battery charging location.

! 3. Do not charge the battery when the temperature is below 10 ° C or above 40 ° C. Charging the battery in extreme temperatures may shorten its life.

! 4. A damaged battery that can no longer be charged must be treated as hazardous waste. Do not dispose of the battery in normal household waste, fire or water.

! 5. Use only batteries and chargers approved by the manufacturer for use with married equipment.

! 6. Keep the charger clean, free of dust and dirt.

! 7. Always remove the battery before repairing tools.

! 8. Cover the battery contacts to prevent a short circuit.

! 9. Avoid the risk of explosion!

! 10. Do not smoke while the battery is being charged or stored. Damaged batteries can leak explosive gas - hydrogen, which can ignite from open flames or sparks.

! 11. In case of fire, try to extinguish the fire with earth or sand.

! 12. The battery and charger become slightly hot during charging.

! Chemical hazard.

Do not open the battery pack. Protect the battery from impact. If the accumulator electrolyte leaks, skin contact must be avoided. If electrolyte contact with the skin still occurs, rinse the affected area immediately with water. If electrolyte gets into your eyes, see a doctor immediately.

- Use protective equipment against noise, dust and vibration !!!

SAVE THESE SAFETY INSTRUCTIONS !!!

DESCRIPTION

This cordless drill / screwdriver is designed for drilling holes in wood, metal, masonry and screwdriving. Do not use the tool, accessories or charger for any purpose other than that for which they are designed! All other uses are expressly prohibited.

1. Chuck
2. Torque control
3. Switch (trigger)
4. Direction of rotation switch
5. Battery / Li-ion / 2x
6. Battery release button
7. Charging device
8. Auxiliary handle
9. LED lighting
10. Speed switch

Accessories

two batteries - 1h charging speed (2Ah charger)
set of drills and bits (6 + 6 + 1)
belt buckle forward / backward,
suitcase

Pictograms

Pictograms on the product packaging:

- a) Power supply
- b) Idle speed
- c) Chuck

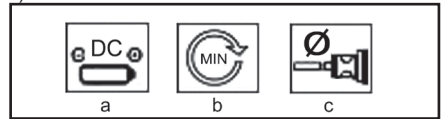

USE AND OPERATION

ASIST tools are intended for home or hobby use only. The manufacturer and importer do not recommend using this tool in extreme conditions and under high loads.

Any additional requirements must be the subject of an agreement between the manufacturer and the customer.

Inserting and removing the battery

1. Insert the charged battery into the tool handle and secure with the release buttons.

Note: The release buttons are on both sides of the battery. The spring must snap into place to secure the battery.

2. Disconnect the battery from the tool handle by pressing the release buttons and pulling it out of the tool.

Charging (B)

Warning:

The battery must be charged before using the

device for the first time. The full performance of a new battery is achieved only after three cycles of full discharge and charge of the battery.

1. Insert the plug of the AC adapter into a standard electrical outlet (230V).
2. Connect the charger to a rechargeable battery.
3. Normal charging time is approximately 1 hour. The battery, adapter and charger become hot during charging. This does not indicate a malfunction of the device.

Warning:

Do not charge the battery for more than 2 hours. Overcharging may shorten battery life.

4. When the battery is fully charged, turn off the charger by unplugging the AC adapter.
5. Store the battery away from heat sources when not in use.

Recharging the battery:

If the battery is completely discharged, charge it for 1 hour. Follow steps 1-5 to charge the battery. Do not recharge the battery repeatedly after a short period of use (less than 15 minutes). To extend battery life, let the battery discharge completely before charging.



Auxiliary handle assembly (W)

For safety reasons, use this device only with the auxiliary handle. Turn the screw in the opposite direction of movement clockwise and swing the auxiliary handle to the desired position.

Then retighten the screw



Operation

All standard drills and screwdriver bits up to 13 mm in diameter can be inserted into the chuck. This tool is equipped with a quick-release chuck, which allows quick replacement of accessories during operation.

Tool change (C)

Your cordless drill / driver has a fully automatic SPINDLE LOCK spindle lock.

When the motor is at a standstill, the drive arm locks automatically so you can open the chuck by turning. After inserting the required tool and tighten the chuck firmly immediately continue to work. Spindle lock up automatically releases by starting the engine (by pressing the switch).

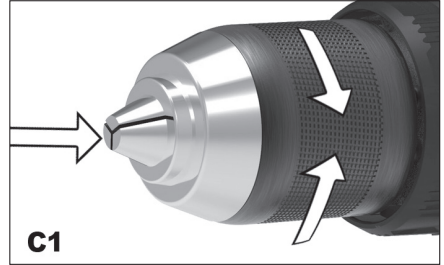

Setting the type of operation

A-Drilling

Set the torque preselection setting ring 2 to the "Drilling" symbol.

B-Screwdriving

Set the torque preset setting ring 2 to the required torque.

C-Impact drilling

Set the torque preselection setting ring 2 to the "hammer drilling" symbol.



Electronic speed control

Electronic speed control allows you to adjust the speed to the work you are currently doing.

Example: Light trigger pressure = low speed, to loosen tight screws. Fully depressed trigger = high speed for drilling.

Warning: Do not allow the motor to lose speed under load when drilling or screwing in screws!

Changing the direction of rotation

You can change the direction of rotation using the slide switch above the trigger (4).

Important note: Only change the direction of rotation when the motor is at a standstill!

Left = move the switch to the position in fig. A1.

Safety position = switch to center position; in this position of the slide switch it is not possible to lower the tool, e.g. when replacing bits or drills fig. A2.

Right = turn the switch to the position in fig. A3.

Torque adjustment (G)

The cordless drill has the option of adjusting the torque in 19 + 1 steps, which serves to prevent damage to the screw heads or drills. By turning the control segment on your drill, you can set the required step from 1 (easy-turn screws) to 16 (heavy-duty screws or difficult drilling).

- Always select the appropriate torque for the job you will be performing.
- The setting with the drill symbol is used for drilling.



Switching on and off (D)

To turn on the drill, press and hold the power switch (3).

To switch off the drill, release the switch (3).

The switch is equipped with a brake function that stops the chuck from rotating immediately when you release the switch.

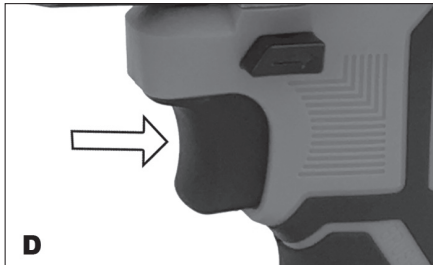

Speed setting

The Saku drill can be operated at two speed levels.

To select a lower speed, slide the switch (10) to position 1 (0-450 rpm).

To select a higher speed, slide the switch (10) to position 2 (0-2000 rpm).

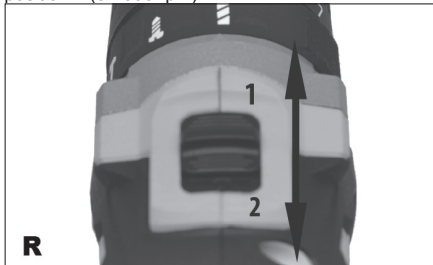

Note:

Low transmission allows you high torque (torque). Use this gear when drilling larger holes in strange steel to avoid overloading the chuck head. High gear reduces torque (torque), but allows you to drill at increased speeds. The drill can then work at high speed and is easily drilled through wood, plastic or thin steel.

Tips for work

For drilling large diameter holes, it is sometimes better to start with a smaller drill bit and then finish the hole with a drill bit of the required size. This will prevent the tools from being overloaded.

If the drill jams, turn off the device immediately to prevent permanent damage. Try to loosen the chuck to remove the drill.

Keep the drill parallel to the hole. If the angle changes during drilling, it could cause the drill to break, block the hole and possibly cause injury.

When drilling in bricks or concrete, it is necessary to use video drills and drills equipped with the hammer function.

Screwing self-tapping screws

It is recommended to drill a guide hole first, a little longer and a little smaller than the diameter of the screw to be inserted in the hole. The hole will serve as a guide for the screw and will also make it easier to tighten the screws. When the screws are placed close to the edge of the material, the guide hole will also serve to prevent wood splitting.

Use the correct countersunk drill that matches the screw head so that they do not protrude above the surface.

If it is too stressful to screw in the screw, remove it and try to drill a slightly larger hole, but remember that there must be enough material left to fasten the screw! If you want to screw in the screw again, insert it into the hole and make the first few turns by hand. If the screw is still difficult (eg in the case of very hard wood), try using a lubricant (eg liquid soap).

Maintain sufficient pressure on the bolt to prevent the screwdriver bit from slipping off its head. The screw head could be damaged, making it difficult to screw in or remove the screw in the future.

Troubleshooting

1. The switch cannot be pressed: The switch cannot be pressed when the travel direction switch is in the locked position. Move it to the "forward" or "back" position and try pressing again.
2. The switch is pressed, but the cordless drill does not work: The cordless drill needs a sufficiently charged battery to work. If you do not use the cordless drill for a long time, the battery will run out. Try recharging the battery. Make sure the battery in the charger is positioned correctly. The adapter heats up during charging, which is normal.
3. Battery is leaking: At extreme temperatures or under extreme stress, small leaks may occur. If you touch the liquid, immediately wash it off the skin or clothes with soap and water.

4. The battery does not charge and the light on the charger does not light up: If the battery does not charge, check that it is inserted correctly in the charger and make sure that the light is on. If it is not lit, check that the charger plug is correctly inserted in the socket. If so, check the socket fuse.
5. The body of the drill heats up with prolonged use: Under normal load, the body, the battery switch, heats up because the energy consumed during drilling produces heat. It's normal. Simply let the drill cool down for a few minutes.
6. The battery heats up during use: The energy pumped from the battery generates heat. It does not damage the battery, the heat of energy is normal. If you want to cool the battery, simply leave the drill off for a few minutes before continuing.
7. The battery heats up while charging: This is normal and results from chemical reactions taking place inside the battery during the charging process.
8. During charging, the charger heats up: This is normal and results from a reduction in voltage from 230 V to 20 V.

CLEANING AND MAINTENANCE

! Always remove the battery from the tool before cleaning and maintenance.
 Your tool requires no additional lubrication or maintenance. There are no parts that you can repair. Never use water or chemical cleaners to clean your tools. Wipe it with a dry cloth.
 Keep the motor fan vents clean.
 Never clean any part of the tool with a hard, sharp or rough object.

Storage when not used for a long time
 Do not store the tool in a place where the temperature is high.

If possible, store the tool in a place with a constant temperature and humidity.

TECHNICAL SPECIFICATIONS

Working voltage	20V DC
No-load speed 1	0-450 min-1
No-load speed 2	0-2000 min-1
Chuck	13 mm
Battery	20V / 2000 mAh
Charging unit Prim.	230 V ~ 50 Hz, 60W
Check.	21 V, 2.0A
Idle strikes:	0-6500 / 0-2080
Tightening torque:	60 N.m
Charging time	1h (fast charge)
Torque setting:	19 + 1
LED light, hammer function,	2x batteries
Weight	3.75 kg

Sound pressure level measured according to EN 60745:

LpA (sound pressure) 74,5 dB (A) KpA=3
 LWA (sound power) 85,5 dB (A) KwA=3

Take appropriate measures to protect your hearing!

Wear hearing protection whenever the sound pressure exceeds the level of 80 dB (A).

Weighted effective acceleration according to EN 60745:

<2,5 m/s² K=1.5

Caution: The vibration level may vary during power tool operation from the declared value depending on the way the power tool is used and depending on the following conditions: Method of power tool use and type of material being cut or drilled, conditions of the power tool and method of its maintenance, appropriateness of the used accessories and ensuring its sharpness and good conditions, the strength of handle gripping, use of anti-vibration equipment, suitability of the power tool for the purpose for which it has been designed and compliance with workflows according to manufacturer's instructions.

If this power tool is used in an inappropriate manner, a hand/shoulder vibration syndrome may appear.

Caution: For clarification, it is necessary to consider the level of vibrations in specific conditions of use in all operating modes, e.g. the time when the power tool is switched off except for the operation time, and when it idles, i.e. performs no work. This may substantially decrease the exposition level during the whole operating cycle.

Minimize the risk of vibrations, use sharp chisels, drill and blades.

Keep the power tool in compliance with these instructions and provide for its proper lubrication.

When using the power tool regularly, invest into anti-vibration equipment.

Do not use the power tool under temperatures lower than 10°C. Plan your project containing work with the power tool producing high vibrations carefully and spread it over more days.

Subject to changes.

ENVIRONMENTAL PROTECTION WASTE MANAGEMENT



Power tools, accessories and packaging should be provided for recycling and not to harm the environment.

Do not dispose of power tools into household waste!

According to Directive 2012/19/EU of the European Parliament and of the Council on waste electrical and electronic equipment (WEEE) and its approximation in national laws, unfit power tools must be handed over at the point of purchase of similar equipment, or in available collection points designated for collection

and disposal of power tools. Such disposed power tools will be collected, disassembled and delivered for environment-friendly recycling.

WARRANTY

In the attached material, you will find our warranty conditions.

Date of Manufacture

The date of manufacture is incorporated into the serial number stated in the product nameplate. The serial number has the format of ORD-YY- -SERI, where ORD is the number of purchase order, YY stands for the year of manufacture, is the month of manufacture and SERI means the serial product number.

CONSIGNES DE SÉCURITÉ GÉNÉRALES

Lisez attentivement ces consignes de sécurité, mémorisez-les et gardez-les pour les pouvoir consulter ultérieurement. **AVERTISSEMENT** : Afin d'éviter les risques d'électrocution, de blessures et d'incendie, il faut utiliser les machines et appareils électriques en respectant les consignes de sécurité suivantes. Au sens de ces consignes de sécurité, le terme « appareil électrique » désigne les appareils électriques alimentés sur secteur (au moyen d'un câble d'alimentation) ainsi que les appareils alimentés par batterie (sans câble d'alimentation).

Gardez l'ensemble d'avertissements et de consignes de sécurité pour les pouvoir utiliser ultérieurement.

1. Lieu de travail

a) Veuillez à ce que l'espace de travail soit propre et bien éclairé. Le désordre et des zones sombres sur le lieu de travail peuvent conduire à l'accident. Pour cette raison, rangez les appareils qui ne sont pas utilisés à ce moment.

b) N'utilisez pas l'appareil électrique dans un environnement à risque d'incendie ou d'explosion, à savoir dans les lieux où se situent des liquides inflammables, des gaz ou de la poussière. Sur la surface de contacteurs, situés dans l'appareil, se forment des étincelles qui peuvent enflammer la poussière ou les vapeurs.

c) Veuillez à ce que des personnes non autorisées, notamment des enfants, ne soient pas présentes dans la zone de travail lorsque vous utilisez l'appareil ! Vous risquez d'être distrait à cause de leur présence et par conséquent perdre le contrôle sur la tâche effectuée. Ne laissez jamais l'appareil sans surveillance. Évitez l'accès d'animaux à l'appareil.

2. Sécurité électrique

a) Les fiches du câble d'alimentation doivent correspondre à la prise murale. Ne jamais modifiez les fiches électriques. Ne jamais utilisez de multiprises ou d'autres adaptateurs pour les appareils dont les fiches sont équipées de terre. En utilisant des fiches intactes et une prise murale correspondante, vous réduisez le risque d'électrocution. Des câbles endoagés ou embrouillés augmentent le risque d'électrocution. Il faut remplacer le câble d'alimentation endoagé par un nouveau câble, disponible dans les centres de service agréés ou chez le fournisseur.

b) Évitez le contact du corps avec des objets mis à la terre, comme par exemple les conduits, le corps du chauffage central, les cuisinières et les réfrigérateurs. Lorsque votre corps est relié à la terre, le risque d'électrocution est plus élevé.

c) N'exposez pas l'appareil électrique à la pluie ou à l'humidité. Ne touchez l'appareil avec des mains mouillées. Ne lavez pas l'appareil sous l'eau courante et ne l'érigez pas dans l'eau.

d) N'utilisez pas le câble à d'autres fins que celles auxquelles il est destiné. Ne tirez pas et ne traînez pas l'appareil par le câble d'alimentation. Ne retirez pas la fiche de la prise murale en tirant par le câble. Éliminez le risque d'endommagement mécanique des câbles électriques par des objets coupants ou chauds.

e) L'appareil électronique est conçu uniquement pour l'alimentation à courant alternatif. Vérifiez toujours si la tension électrique correspond aux indications figurant sur la plaque signalétique de l'appareil.

f) N'utilisez en aucun cas un appareil dont le câble électrique ou la fiche sont endoagés ou qui avait tombé par terre et, par conséquent, a été endoagé.

g) En cas d'utilisation d'une rallonge, vérifiez que les paramètres techniques sont conformes aux indications figurant sur la plaque signalétique de l'appareil. Lorsque vous utilisez l'appareil électrique à l'extérieur, utilisez une rallonge appropriée pour l'usage à l'extérieur. Lorsque vous utilisez un enrouleur électrique, veuillez à ce que le câble soit déroulé pour éviter le surchauffage de ce dernier.

h) L'usage de l'appareil à l'extérieur ou dans un environnement humide est autorisé à condition que l'appareil soit branché dans un circuit électrique équipé d'un dispositif différentiel ≤ 30 mA. L'usage d'un circuit électrique pourvu d'un dispositif différentiel (RCD) réduit le risque d'électrocution.

i) Pour saisir les appareils électriques à main, utilisez uniquement des zones isolées qui y sont destinées, car le dispositif de sciage ou de perçage peut entrer en contact avec un conducteur caché ou un câble d'alimentation de l'appareil au cours de l'utilisation.

3. Protection de personnes

a) En utilisant l'appareil électrique, soyez attentif et vigilant et prêtez une attention maximale à l'activité que vous êtes en train d'effectuer. Concentrez-vous sur le travail. N'utilisez pas l'appareil électrique si vous êtes fatigué ou sous l'emprise de drogues, de l'alcool ou de médicaments. L'inattention, bien que momentanée, lors de l'utilisation de l'appareil électrique peut conduire à des blessures graves de personnes. Manger, boire et fumer est interdit lors de l'usage de l'appareil électrique.

b) Utilisez les équipements de protection. Utilisez toujours une protection des yeux. Utilisez les équipements de protection adaptés au type de travail effectué. L'usage des équipements de protection tels que les respirateurs, les chaussures de sécurité antidérapantes, des chapelleries ou une protection des oreilles, conformément aux règles de sécurité au travail, réduit le risque de blessures de personnes.

c) Veuillez à ne pas mettre l'appareil en marche par inadvertance. Ne déplacez pas un appareil allumé avec votre doigt placé sur l'interrupteur ou sur la gâchette. Avant de brancher l'appareil au réseau électrique, vérifiez que l'interrupteur ou la gâchette soit en position « Off ». Déplacer l'appareil avec un doigt placé sur l'interrupteur ou brancher la fiche d'un appareil allumé dans une prise murale peut engendrer de graves blessures.

d) Enlevez toute clé de réglage ou tout autre outil de réglage avant de mettre l'appareil en marche. La clé de réglage ou un autre outil qui reste attaché à une partie tournante de l'appareil électrique peut entraîner des blessures de personnes.

e) Toujours maintenez une posture stable et équilibrée.

brée. Opérez uniquement dans les endroits où vous êtes capable d'atteindre tous les objets en sécurité. Ne surestimez pas vos capacités. N'utilisez pas l'appareil électrique si vous êtes fatigué.

f) Portez une tenue appropriée. Utilisez les vêtements de travail. Ne portez pas des vêtements amples ni des bijoux. Veuillez à ce que vos cheveux, votre vêtement, vos gants ou d'autres parties de votre corps ne soient pas trop près des éléments roulants ou chauds de l'appareil électrique.

g) Utilisez un outil d'aspiration de poussière. Si votre appareil permet d'y attacher un outil d'aspiration ou de blocage de poussière, veuillez à ce que ce dernier soit attaché et utilisé de manière appropriée. Ces outils peuvent réduire les risques posés par la présence de poussière.

h) Serrez bien la pièce usinée. Utilisez un serre-joint ou un étou pour serrer la pièce à usiner.

i) N'utilisez pas l'appareil électrique sous l'emprise de l'alcool, de drogues, de médicaments ou d'autres stupéfiants ou substances addictives.

j) Cet appareil n'est pas conçu pour être utilisé par des personnes (y compris les enfants) aux capacités physiques, sensorielles ou mentales réduites ou ayant un manque d'expériences et de connaissances, sauf si elles sont surveillées par une personne responsable de leur sécurité ou ont reçu de cette dernière les instructions pour l'utilisation de l'appareil. Assurez-vous que les enfants ne jouent pas avec l'appareil.

4. Utilisation et entretien de l'appareil électrique

a) Lorsque vous rencontrez un problème au cours du travail et avant tout nettoyage et tout entretien ainsi qu'à chaque fois que vous déplacez l'appareil ou finissez le travail, débranchez l'appareil électrique du réseau électrique ! Ne jamais utiliser l'appareil si ce dernier est endo agé.

b) Si l'appareil fait du bruit ou émane une odeur de manière anormale, arrêtez immédiatement le travail.

c) Ne surchargez pas l'appareil. Le fonctionnement de l'appareil électrique est plus efficace est plus sûr lorsqu'il fonctionne à un nombre de tours pour lequel il a été conçu. Utilisez les outils appropriés pour les activités auxquelles ces derniers sont destinés. L'utilisation des outils appropriés augmente la qualité et la sécurité du travail pour lequel ils ont été conçus.

d) N'utilisez pas un appareil électrique qu'on ne peut pas allumer ou éteindre avec l'interrupteur. L'utilisation d'un tel appareil serait dangereuse. Des interrupteurs défectueux doivent être réparés dans un centre de service agréé.

e) Débranchez l'appareil de la source d'électricité avant chaque réglage ou entretien de l'appareil et avant chaque remplacement d'accessoires. Le risque d'allumer l'appareil par inadvertance sera ainsi réduit.

f) Lorsqu'il n'est pas utilisé, rangez l'appareil électrique dans un endroit où il sera hors de la portée d'enfants et de personnes non autorisées. Lorsqu'il est manipulé par des personnes ayant manque d'expériences, l'appareil peut être dangereux. Entreposez l'appareil dans un endroit sec et sûr.

g) Gardez l'appareil électrique en bon état. Vérifiez régulièrement que les pièces mobiles sont bien réglées et mobiles. Vérifiez que les couvercles protecteurs ou d'autres pièces essentielles pour un fonctionnement sûr de l'appareil sont intactes. Si l'appareil est endo agé, veuillez à ce que ce dernier soit réparé avant de

le réutiliser. Un grand nombre de blessures est provoqué par le mauvais entretien de l'appareil électrique.

h) Gardez les appareils de sciage aiguisés et propres. L'utilisation des appareils de sciage bien entretenus et aiguisés rend le travail plus facile, réduit le risque de blessures et augmente le niveau du contrôle de l'opérateur sur l'appareil. Usage d'autres accessoires que ceux mentionnés dans le mode d'emploi peut endo ager l'appareil et entraîner des blessures.

i) Les appareils électriques, les accessoires, les outils de travail etc. doivent être utilisés conformément aux instructions fournis dans le présent mode d'emploi, de la manière prescrite pour un tel appareil électrique, en prenant en considération les conditions de travail et le type de travail effectué. L'utilisation de l'appareil à des fins autres que celles auxquelles il est destiné peut être dangereux.

5. Utilisation des appareils avec accumulateur

a) Avant d'insérer l'accumulateur dans l'appareil, vérifiez que ce dernier est en position «0 - éteint». L'insertion de l'accumulateur dans un appareil allumé peut être dangereuse.

b) Pour charger l'accumulateur, utilisez uniquement les chargeurs autorisés par le fabricant. L'usage d'un chargeur conçu pour un autre type d'accumulateur peut endo ager ce dernier ou entraîner un incendie.

c) Utilisez uniquement les accumulateurs qui sont destinés à votre appareil. L'usage d'autres accumulateurs peut entraîner des blessures ou un incendie.

d) Quand l'accumulateur n'est pas utilisé, il faut l'entreposer de sorte qu'il soit séparé des objets métalliques, comme par exemple des agrafes, des clés, des vis et d'autres petits objets métalliques qui pourraient relier les deux contacts de l'accumulateur. Un court-circuit de l'accumulateur peut entraîner des blessures, des brûlures ou un incendie.

e) Traitez les accumulateurs avec précaution. Le mauvais traitement de l'accumulateur peut provoquer la fuite de la substance chimique. Évitez tout contact avec cette substance et lorsqu'il y a tout de même un contact, laver la zone concernée sous l'eau courante. Si la substance atteint les yeux, consultez immédiatement un médecin. La substance chimique contenue dans les accumulateurs peut entraîner de graves blessures.

6. Service

a) Ne réparez pas l'appareil, ne remplacez pas les pièces de l'appareil et ne modifiez pas sa construction en aucune façon vous-même. Confiez la réparation de l'appareil à des personnes qualifiées.

b) Toute réparation ou modification du produit sans l'accord de notre société est interdite (cela pourrait entraîner des blessures ou des dommages de l'utilisateur).

c) Toujours faites réparer l'appareil électrique dans un centre de service agréé. Utilisez uniquement des pièces de rechange originales ou recommandées. Votre sécurité et la sécurité de votre appareil sera ainsi assurée.

INSTRUCTIONS DE SÉCURITÉ SUPPLÉMENTAIRES

Veillez lire ces instructions de sécurité avant utilisation et les conserver dans un endroit sûr.

! - Ce symbole indique un risque de blessure ou d'endommagement de l'appareil.

! Le non-respect des instructions de ce manuel peut entraîner des blessures.

! La perceuse / visseuse sans fil (ci-après dénommée perceuse sans fil) est conforme aux réglementations et normes techniques applicables.

! N'utilisez pas l'outil, les accessoires ou le chargeur à des fins autres que celles pour lesquelles ils ont été conçus.

! En cas de doute, avant de percer des trous ou de visser dans le mur, utilisez un détecteur de métaux pour vérifier que les câbles électriques, les conduites de gaz ou d'eau ne sont pas acheminés là où vous souhaitez percer.

Consignes de sécurité pour la batterie et le chargeur. Lisez attentivement le mode d'emploi avant d'utiliser la batterie et le chargeur pour la première fois.

! 1. Vérifiez que le courant électrique qui est dans l'électricité, est identique aux valeurs indiquées sur le chargeur de batterie.

! 2. Ne laissez pas l'humidité, la pluie ou les éclaboussures d'eau atteindre l'emplacement de chargement de la batterie.

! 3. Ne chargez pas la batterie lorsque la température est inférieure à 10 ° C ou supérieure à 40 ° C. La charge de la batterie à des températures extrêmes peut raccourcir sa durée de vie.

! 4. Une batterie endommagée qui ne peut plus être chargée doit être traitée comme un déchet dangereux. Ne jetez pas la batterie avec les ordures ménagères, le feu ou l'eau.

! 5. N'utilisez que des batteries et des chargeurs approuvés par le fabricant pour une utilisation avec des équipements mariés.

! 6. Gardez le chargeur propre, exempt de poussière et de saleté.

! 7. Retirez toujours la batterie avant de réparer les outils.

! 8. Couvrez les contacts de la batterie pour éviter un court-circuit.

! 9. Évitez tout risque d'explosion!

! 10. Ne fumez pas pendant le chargement ou le stockage de la batterie. Les batteries endommagées peuvent fuir du gaz explosif - l'hydrogène, qui peut s'enflammer à cause de flammes nues ou d'étincelles.

! 11. En cas d'incendie, essayez d'éteindre le feu avec de la terre ou du sable.

! 12. La batterie et le chargeur deviennent légèrement chauds pendant la charge.

! Danger chimique.

N'ouvrez pas la batterie. Protégez la batterie des

chocs. Si l'électrolyte de l'accumulateur fuit, le contact avec la peau doit être évité. Si le contact d'électrolyte avec la peau persiste, rincez immédiatement la zone affectée avec de l'eau. Si de l'électrolyte entre en contact avec vos yeux, consultez immédiatement un médecin.

- Utilisez un équipement de protection contre le bruit, la poussière et les vibrations !!!

CONSERVEZ CES INSTRUCTIONS DE SÉCURITÉ !!!

LA DESCRIPTION

Cette perceuse / visseuse sans fil est conçue pour percer des trous dans le bois, le métal, la maçonnerie et le vissage. N'utilisez pas l'outil, les accessoires ou le chargeur à d'autres fins que celles pour lesquelles ils ont été conçus! Toutes les autres utilisations sont expressément interdites.

1. Chuck
2. Contrôle du couple
3. Commutateur (déclencheur)
4. Commutateur de sens de rotation
5. Batterie / Li-ion / 2x
6. bouton de libération de la batterie
7. Dispositif de chargement
8. Poignée auxiliaire
9. Éclairage LED
10. Commutateur de vitesse

Accessoires

deux batteries - vitesse de charge 1h (chargeur 2Ah)
jeu de forets et mèches (6 + 6 + 1)
boucle de ceinture avant/arrière,
valise

Pictogrammes

Pictogrammes sur l'emballage du produit:

- a) Alimentation
- b) Vitesse de ralenti
- c) Chuck

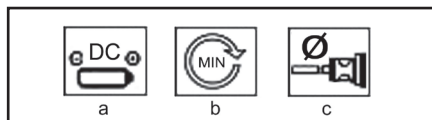

UTILISATION ET FONCTIONNEMENT

Les outils ASIST sont destinés à un usage domestique ou amateur uniquement.

Le fabricant et l'importateur ne recommandent pas d'utiliser cet outil dans des conditions extrêmes et sous des charges élevées.

Toute exigence supplémentaire doit faire l'objet d'un accord entre le fabricant et le client.

Insertion et retrait de la batterie

1. Insérez la batterie chargée dans la poignée de l'outil et fixez-la avec les boutons de déverrouillage. Remarque: les boutons de déverrouillage se trouvent des deux côtés de la batterie. Le ressort doit s'enclencher pour fixer la batterie.
2. Déconnectez la batterie de la poignée de l'outil en appuyant sur les boutons de déverrouillage et en la tirant hors de l'outil.

Chargement (B)

Avertissement:

La batterie doit être chargée avant d'utiliser l'appareil pour la première fois. Les performances optimales d'une nouvelle batterie ne sont atteintes qu'après trois cycles de décharge complète et de charge de la batterie.

1. Insérez la fiche de l'adaptateur secteur dans une prise électrique standard (230 V).
2. Connectez le chargeur à une batterie rechargeable.
3. Le temps de charge normal est d'environ 1 heure. La batterie, l'adaptateur et le chargeur deviennent chauds pendant la charge. Cela n'indique pas un dysfonctionnement de l'appareil.

Avertissement:

Ne chargez pas la batterie pendant plus de 2 heures. Une surcharge peut réduire la durée de vie de la batterie.

4. Lorsque la batterie est complètement chargée, éteignez le chargeur en débranchant l'adaptateur secteur.

5. Rangez la batterie à l'écart des sources de chaleur lorsqu'elle n'est pas utilisée.

Recharger la batterie:

Si la batterie est complètement déchargée, chargez-la pendant 1 heure. Suivez les étapes 1 à 5 pour charger la batterie. Ne rechargez pas la batterie à plusieurs reprises après une courte période d'utilisation (moins de 15 minutes). Pour prolonger la durée de vie de la batterie, laissez la batterie se décharger complètement avant de la charger.



Ensemble de poignée auxiliaire (W)

Pour des raisons de sécurité, n'utilisez cet appareil qu'avec la poignée auxiliaire. Tourner la vis dans le sens inverse du mouvement dans le sens des aiguilles d'une montre et basculez la poignée auxiliaire dans la position souhaitée, puis resserrer la vis

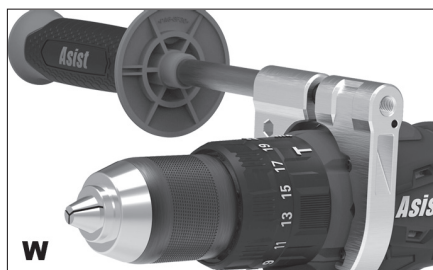

Opération

Tous les forets et embouts de tournevis standards jusqu'à 13 mm de diamètre peuvent être insérés dans le mandrin. Cet outil est équipé d'un mandrin à dégagement rapide, qui permet un remplacement rapide des accessoires pendant le fonctionnement.

Changement d'outil (C)

Votre perceuse-visseuse sans fil dispose d'un verrouillage de broche entièrement automatique SPINDLE LOCK.

Lorsque le moteur est à l'arrêt, le bras d'entraînement se verrouille automatiquement pour que vous puissiez ouvrir le mandrin

en tournant. Après avoir inséré l'outil requis et serrez fermement le mandrin immédiatement continue de travailler. Verrouillage de la broche se libère automatiquement en démarrant le moteur (en appuyant sur l'interrupteur).

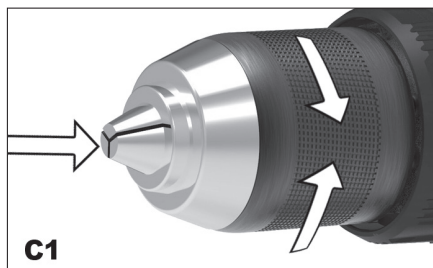

Définition du type d'opération

Forage A

Placer la bague de réglage de présélection de couple 2 sur le symbole "Perçage".

Vissage B

Régler la bague de réglage de présélection de couple 2 sur le couple requis.

Forage C-Impact

Placer la bague de réglage de présélection de couple 2 sur le symbole «perçage à percussion».



Contrôle électronique de la vitesse

Le contrôle électronique de la vitesse vous permet d'ajuster la vitesse au travail que vous effectuez actuellement.

Exemple: légère pression sur la gâchette = vitesse lente, pour desserrer les vis serrées. Gâchette entièrement enfoncée = vitesse élevée pour le perçage. Attention: Ne laissez pas le moteur perdre de la vitesse sous la charge lors du perçage ou du vissage des vis!

Changer le sens de rotation

Vous pouvez changer le sens de rotation à l'aide de l'interrupteur à glissière au-dessus de la gâchette (4). Remarque importante: ne modifiez le sens de rotation que lorsque le moteur est à l'arrêt!

Gauche = déplacer l'interrupteur dans la position de la fig. A1.

Position de sécurité = commutateur en position centrale; dans cette position de l'interrupteur à glissière, il n'est pas possible d'abaisser l'outil, par ex. lors du remplacement de mèches ou de forets fig. A2.

Droite = tourner l'interrupteur dans la position de la fig. A3.

Réglage du couple (G)

La perceuse sans fil a la possibilité de régler le couple en 19 + 1 étapes, ce qui sert à éviter d'endommager les têtes de vis ou les perceuses. En tournant le segment de commande de votre perceuse, vous pouvez régler le pas requis de 1 (vis faciles à tourner) à 16 (vis robustes ou perçage difficile).

- Sélectionnez toujours le couple approprié pour le travail que vous effectuez actuellement.

- Le réglage avec le symbole de perçage est utilisé pour le perçage.



Allumer et éteindre (D)

Pour mettre la perceuse en marche, appuyez sur l'interrupteur d'alimentation (3) et maintenez-le enfoncé.

Pour éteindre la perceuse, relâchez l'interrupteur (3).

L'interrupteur est équipé d'une fonction de freinage qui empêche le mandrin de tourner immédiatement lorsque vous relâchez l'interrupteur.

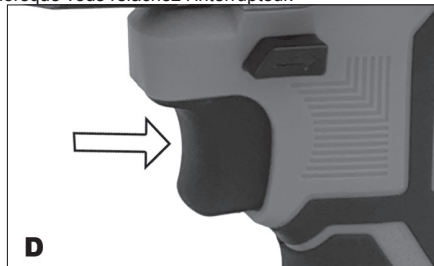

Réglage de la vitesse

La perceuse Saku peut être utilisée à deux niveaux de vitesse.

Pour sélectionner une vitesse inférieure, faites glisser l'interrupteur (10) en position 1 (0-450 tr / min).

Pour sélectionner une vitesse plus élevée, faites glisser l'interrupteur (10) en position 2 (0-2000 tr / min).

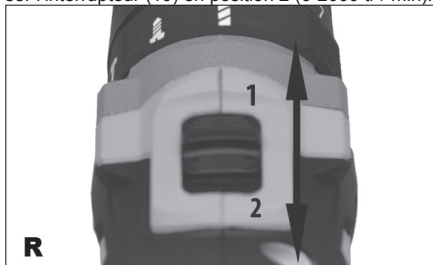

Noter:

Une faible transmission vous permet un couple élevé (couple). Utilisez cet engrenage lorsque vous percez des trous plus grands dans de l'acier étrange pour éviter de surcharger la tête du mandrin. La vitesse élevée réduit le couple (couple), mais vous permet de percer à des vitesses plus élevées. La perceuse peut alors travailler à grande vitesse et est facilement percée dans le bois, le plastique ou l'acier fin.

Conseils de travail

Pour percer des trous de grand diamètre, il est parfois préférable de commencer avec un foret plus petit, puis de terminer le trou avec un foret de la taille requise. Cela empêchera les outils d'être surchargés.

Si la perceuse se bloque, éteignez immédiatement l'appareil pour éviter des dommages permanents. Essayez de desserrer le mandrin pour retirer la perceuse.

Gardez la perceuse parallèle au trou. Si l'angle change pendant le forage, cela pourrait casser la perceuse, bloquer le trou et éventuellement causer des blessures.

Lors du perçage dans des briques ou du béton, il est nécessaire d'utiliser des perceuses vidéo et des

perceuses équipées de la fonction marteau.

Vissage des vis autotaraudeuses

Il est recommandé de percer d'abord un trou de guidage, un peu plus long et un peu plus petit que le diamètre de la vis à insérer dans le trou. Le trou servira de guide pour la vis et facilitera également le serrage des vis. Lorsque les vis sont placées près du bord du matériau, le trou de guidage servira également à empêcher le fendage du bois.

Utilisez le foret fraisé approprié qui correspond à la tête de vis afin qu'ils ne dépassent pas de la surface. S'il est trop stressant de visser la vis, retirez-la et essayez de percer un trou légèrement plus grand, mais rappelez-vous qu'il doit rester suffisamment de matière pour fixer la vis! Si vous souhaitez revisser la vis, insérez-la dans le trou et effectuez les premiers tours à la main. Si la vis est encore difficile (par exemple dans le cas de bois très dur), essayez d'utiliser un lubrifiant (par exemple du savon liquide). Maintenez une pression suffisante sur le boulon pour empêcher l'embout de tournevis de glisser de sa tête. La tête de la vis pourrait être endommagée, ce qui rendrait difficile le vissage ou le retrait de la vis à l'avenir.

Dépannage

1. L'interrupteur d'alimentation ne peut pas être enfoncé: l'interrupteur d'alimentation ne peut pas être enfoncé lorsque l'interrupteur de sens de marche est en position verrouillée. Déplacez-le en position «avant» ou «arrière» et essayez à nouveau d'appuyer sur.
2. L'interrupteur est enfoncé, mais la perceuse sans fil ne fonctionne pas: La perceuse sans fil a besoin d'une batterie suffisamment chargée pour fonctionner. Si vous n'utilisez pas la perceuse sans fil pendant une longue période, la batterie s'épuisera. Essayez de recharger la batterie. Assurez-vous que la batterie du chargeur est correctement positionnée. L'adaptateur chauffe pendant la charge, ce qui est normal.
3. La batterie fuit: à des températures extrêmes ou sous des contraintes extrêmes, de petites fuites peuvent se produire. Si vous touchez le liquide, lavez immédiatement la peau ou les vêtements avec du savon et de l'eau.
4. La batterie ne se charge pas et le voyant du chargeur ne s'allume pas: Si la batterie ne se charge pas, vérifiez qu'elle est correctement insérée dans le chargeur et assurez-vous que le voyant est allumé. S'il n'est pas allumé, vérifiez que la fiche du chargeur est correctement insérée dans la prise. Si tel est le cas, vérifiez le fusible de la prise.
5. Le corps de la perceuse se réchauffe avec une utilisation prolongée: Sous charge normale, le corps, l'interrupteur de batterie, chauffe car l'énergie consommée pendant le forage produit de la chaleur. C'est normal. Laissez simplement la perceuse refroidir pendant quelques minutes.
6. La batterie chauffe pendant l'utilisation: L'énergie pompée de la batterie génère de la chaleur. Cela n'endommage pas la batterie, la chaleur de l'énergie est normale. Si vous souhaitez refroidir la batterie,

laissez simplement la perceuse éteinte pendant quelques minutes avant de continuer.

7. La batterie chauffe pendant la charge: Ceci est normal et résulte de réactions chimiques qui se produisent à l'intérieur de la batterie pendant le processus de charge.

8. Pendant la charge, le chargeur chauffe: Ceci est normal et résulte d'une réduction de tension de 230 V à 20 V.

NETTOYAGE ET ENTRETIEN

! Retirez toujours la batterie de l'outil avant le nettoyage et l'entretien.

Votre outil ne nécessite aucune lubrification ou maintenance supplémentaire. Il n'y a aucune pièce que vous pouvez réparer.

N'utilisez jamais d'eau ou de nettoyeurs chimiques pour nettoyer vos outils. Essuyez-le avec un chiffon sec.

Gardez les événements du ventilateur du moteur propres. Ne nettoyez jamais aucune partie de l'outil avec un objet dur, pointu ou rugueux.

Stockage lorsqu'il n'est pas utilisé pendant une longue période

Ne stockez pas l'outil dans un endroit où la température est élevée.

Si possible, stockez l'outil dans un endroit à température et humidité constantes.

SPÉCIFICATIONS TECHNIQUES

Tension de fonctionnement	20V DC
Vitesse à vide 1	0-450 min-1
Vitesse à vide 2	0-2000 min-1
Mandrin	13 mm
Batterie	20V / 2000 mAh
Unité de charge Prim.	230 V ~ 50 Hz, 60 W
Vérifier.	21 V, 2,0 A
Frappes au ralenti:	0-6500 / 0-2080
Couple de serrage:	60 N.m
Temps de charge 1h (charge rapide)	
Réglage du couple:	19 + 1
Lumière LED, fonction marteau, 2x piles	
Poids	3,75 kg

Niveau de pression acoustique conformément à la norme EN 60745 :

LpA (pression acoustique) 74,5 dB (A) KpA=3

LWA (puissance acoustique) 85,5 dB (A) KwA=3

Prenez des mesures appropriées pour la protection contre le bruit ! Si la pression acoustique dépasse le seuil de 80 dB (A), utilisez une protection contre le bruit.

Valeur moyenne quadratique pondérée selon la norme EN 60745 : <2,5 m/s² K=1,5

Avertissement : Les valeurs de vibrations pendant le travail réel avec l'appareil peuvent différer des valeurs citées en fonction des conditions d'utilisation de l'appareil et des facteurs suivants : La manière dont l'appareil est utilisé et le type de matériel coupé ou percé, l'état de l'appareil et son entretien, le bon/

mauvais choix d'accessoires ainsi que l'aiguisage et l'entretien de ceux-ci, la manière dont l'appareil est serré entre les mains (fort ou peu fort), l'utilisation des équipements anti-vibration, le respect ou non-respect des consignes concernant l'utilisation de l'appareil électrique à des tâches auxquelles il a été conçu, et le respect des procédures de travail définies par le fabricant.

Une mauvaise utilisation de l'appareil peut entraîner le syndrome vibratoire main-bras. Avertissement : Pour arriver à des valeurs précises, il faut prendre en considération les vibrations qui sont produites dans des conditions concrètes, quel que soit le mode de fonctionnement d'appareil, y compris le temps que l'appareil est arrêté ou tourne à vide, et donc, ne fait aucun travail. Cela peut considérablement réduire le niveau d'exposition pendant la totalité du cycle de fonctionnement.

Pour minimaliser le risque des dégâts entraînés par les vibrations, utilisez des poinçons, des forêts et des lames aiguisés. Veuillez à ce que l'appareil soit entretenu conformément à ces consignes et qu'il soit dûment lubrifié. Si vous comptez utiliser l'appareil régulièrement, n'hésitez pas d'investir dans un équipement anti-vibration. N'utilisez pas l'appareil à une température inférieure à 10°C.

Organisez votre travail de sorte que le travail avec l'appareil électrique générant de fortes vibrations soit étalé sur plusieurs jours. Sous réserve de modifications.

PROTECTION DE L'ENVIRONNEMENT TRAITEMENT DES DÉCHETS



Les outils électriques, les accessoires et les emballages devraient être remis pour assurer leur revalorisation et la protection de l'environnement.

Ne jetez pas les outils électriques dans les poubelles pour ordures ménagères !

Selon la directive européenne WEEE (2012/19/Eu) relative aux déchets d'équipement électriques et électroniques et son application dans des législations nationales, les outils électriques qui ne sont plus utilisés doivent être remis dans l'établissement qui vendent des outils similaires ou dans les déchetteries assurant la collecte et l'élimination des outils électriques. Une fois remis, les outils électriques seront rassemblés, démontés et revalorisés d'une manière écologiquement rationnelle.

GARANTIE

Les détails de garantie sont fournis dans le document ci-joint.

Date de production

La date de production est incorporée dans le numéro de production, indiqué sur la plaque signalétique du produit.

Le numéro de production est présenté en format ORD-YY- -SERI, où ORD représente le numéro de co ande, YY désigne l'année de production, le mois de production et SERI le numéro de série du produit.

Trapano a batteria 20V Li-Ion, motore carbonless

ISTRUZIONI GENERALI DI SICUREZZA

Le presenti istruzioni per l'uso devono essere lette attentamente, ricordate e conservate

AVVERTIMENTO: Quando si utilizzano macchine e elettroattrezzi, è necessario rispettare e osservare le seguenti istruzioni per l'uso per motivi di protezione da scosse elettriche, lesioni personali e pericolo di incendio. In tutte le seguenti istruzioni, il termine "elettroattrezzo" si riferisce sia agli elettroattrezzi alimentati dalla rete (attraverso un cavo di alimentazione) sia agli elettroattrezzi alimentati da batteria (senza un cavo di alimentazione). Conservare tutti gli avvertimenti e tutte le istruzioni per un uso futuro.

1. Ambiente di lavoro

a) Mantenere l'ambiente di lavoro pulito e ben illuminato. Disordine e luoghi bui possono causare infortuni. Sistemare gli utensili non adoperati.

b) Non utilizzare l'elettroattrezzo in un ambiente a rischio di incendio o esplosione, ovvero in luoghi in cui sono presenti liquidi, gas o polvere infiammabili. Nell'elettroattrezzo si creano scintille sul collettore, il ciò può causare accensione della polvere oppure dei vapori.

c) Quando si utilizza l'elettroattrezzo, impedire l'accesso alle persone non autorizzate, soprattutto ai bambini, nell'ambiente di lavoro! Essendo disturbati si può perdere controllo dell'attività svolta. In nessun modo lasciare l'elettroattrezzo incustodito. Tenere gli animali lontani dall'elettroattrezzo.

2. Sicurezza elettrica

a) La spina dell'elettroattrezzo deve essere conforme alla presa a parete. Non modificare mai la presa in alcun modo. Non utilizzare mai prese multiple o altri adattatori per l'elettroattrezzo che ha un perno protettivo sulla spina del cavo di alimentazione. Le spine non danneggiate e prese conformi riducono il rischio di scosse elettriche. I cavi di alimentazione danneggiati o aggrovigliati aumentano il rischio di scosse elettriche. Se il cavo di connessione è danneggiato, deve essere sostituito con un altro cavo di connessione, il quale può essere acquistato in un centro di assistenza oppure presso un importatore autorizzato.

b) Evitare contatto del corpo con gli oggetti collegati a terra come ad es. tubazioni, radiatori per riscaldamento centrale, fornelli e frigoriferi. Il rischio di scosse elettriche è maggiore se il corpo è collegato a terra.

c) Non esporre l'elettroattrezzo a pioggia o alle condizioni di umidità. Non toccare mai l'elettroattrezzo con le mani bagnate. Non lavare mai l'elettroattrezzo sotto l'acqua corrente o non i ergerlo in acqua.

d) Non utilizzare mai il cavo di alimentazione per scopi diversi da quelli previsti. Non trasportare e non trascinare l'elettroattrezzo per il cavo di alimentazione. Non estrarre la spina dalla presa tirando il cavo. Evitare danni meccanici ai cavi elettrici con oggetti appuntiti o caldi.

e) L'elettroattrezzo è stato realizzato esclusivamente per essere alimentato da corrente alternata. Controllare sempre che la tensione elettrica sia conforme ai dati sulla targhetta dell'elettroattrezzo.

f) Non lavorare mai con l'elettroattrezzo che abbia il cavo elettrico o spina danneggiati oppure che sia caduto per terra e sia danneggiato in alcun modo.

g) Nel caso in cui si utilizzi la prolunga, assicurarsi sempre che i suoi parametri tecnici siano conformi ai dati

sulla targhetta dell'elettroattrezzo. Se l'elettroattrezzo è utilizzato all'aperto, utilizzare una prolunga adatta per l'uso all'aperto. Quando si adoperano gli avvolgicavi, bisogna srotolarli per evitare che il cavo si surriscaldi.

h) Se l'elettroattrezzo viene utilizzato in aree umide o all'aperto, è consentito utilizzarlo solo quando è collegato al circuito elettrico con un interruttore differenziale ≤ 30 mA. Impiego del circuito elettrico con un interruttore differenziale /RCD/ riduce il rischio di scosse elettriche.

i) Afferrare l'elettroattrezzo a mano solo per le superfici isolate previste per impugnatura, perché durante il funzionamento gli accessori di taglio o perforazione possono entrare in contatto con un conduttore nascosto o con il cavo di alimentazione dell'elettroattrezzo.

3. Sicurezza personale

a) Adoperare l'elettroattrezzo con attenzione e cautela, prestare la massima attenzione all'attività che si sta svolgendo. Concentrarsi al lavoro. Nono utilizzare l'elettroattrezzo se si è stanchi oppure sotto l'effetto di droga, alcol o medicine. Anche un momento di distrazione durante l'utilizzo dell'elettroattrezzo può causare gravi lesioni personali. Non mangiare, bere né fumare adoperando l'elettroattrezzo.

b) Indossare i dispositivi di protezione. Indossare sempre una protezione per gli occhi. Indossare i dispositivi di protezione adeguati al tipo di lavoro che si sta svolgendo. I dispositivi di protezione quali respiratore, calzature antinfortunistiche antiscivolo, copricapo o protezioni per l'udito utilizzati in conformità con le condizioni di lavoro riducono il rischio di lesioni personali.

c) Evitare di accendere involontariamente l'elettroattrezzo. Non spostare l'utensile collegato alla rete di alimentazione con un dito sull'interruttore o sullo scatto. Prima di collegarsi all'alimentazione elettrica assicurarsi che l'interruttore e lo scatto siano in posizione "off". Spostamento dell'utensile con un dito sull'interruttore o collegamento della spina ad una presa di corrente con l'interruttore premuto può causare gravi lesioni.

d) Rimuovere tutte le chiavi e strumenti di regolazione prima di accendere l'utensile. La chiave o lo strumento di regolazione rimasto attaccato alla parte rotante può causare gravi lesioni personali.

e) Mantenere sempre una posizione stabile e l'equilibrio. Lavorare solo fino a dove si raggiunga con sicurezza. Mai sopravvalutare le proprie forze. Non utilizzare l'elettroattrezzo se si è stanchi.

f) Vestirsi in modo appropriato. Indossare indumenti da lavoro. Non indossare indumenti larghi o gioielli. Far attenzione che i propri capelli, indumenti, guanti oppure un'altra parte del corpo non si avvicinino troppo

alle parti rotanti o calde dell'elettrotensile.

g) Collegare il dispositivo per l'aspirazione della polvere. Se l'utensile ha la possibilità di collegarsi ai dispositivi di raccolta o estrazione della polvere, assicurarsi che sia collegato e adoperato in modo corretto. L'impiego di questi dispositivi può ridurre il rischio causato dalla polvere.

h) Fissare bene il pezzo. Utilizzare una morsetta per falegnameria o una morsa per fissare il pezzo da lavorare.

i) Non utilizzare l'elettrotensile sotto l'effetto di alcol, droga, medicine o di altre sostanze stupefacenti o sostanze che creano dipendenza.

j) Questo dispositivo non è destinato ad essere usato da persone (compresi i bambini) con ridotte capacità fisiche, sensoriali o mentali o con esperienze o conoscenze mancanti, a meno che non siano supervisionati o istruiti a utilizzare l'utensile da una persona responsabile per la loro sicurezza. I bambini devono essere sorvegliati perché sia certo che non giochino con il dispositivo.

a) Utilizzo dell'elettrotensile e la sua manutenzione
Scollegare sempre l'elettrotensile dalla rete nel caso di qualsiasi problema di lavoro, prima di ogni pulizia o manutenzione, durante ogni spostamento e avendo terminato il lavoro! Non adoperare mai l'elettrotensile che sia danneggiato in alcun modo.

b) Se l'utensile inizia ad emettere un suono o odore anomali, smettere immediatamente di lavorare.

c) Non sovraccaricare mai l'utensile. L'elettrotensile lavorerà meglio e con maggior sicurezza, se viene utilizzato a giri di velocità per i quali è stato progettato. Utilizzare l'utensile adatto per l'attività prevista. L'utensile adatto svolgerà meglio e con maggior sicurezza il lavoro per cui è stato progettato.

d) Non utilizzare elettrotensili che non possono essere accesi e spenti con un interruttore di comando. L'utilizzo di tali utensili è pericoloso. Gli interruttori difettosi devono essere riparati da un centro di assistenza certificato.

e) Scollegare l'utensile dalla fonte di alimentazione prima di effettuare la sua regolazione, prima di sostituire gli accessori o svolgere la manutenzione. Tale provvedimento impedisce il rischio dell'avviamento accidentale.

f) Sistemare l'elettrotensile inutilizzato fuori dalla portata di bambini e persone non autorizzate. L'elettrotensile nelle mani di utenti inesperti può essere pericoloso. Conservare l'elettrotensile in un luogo asciutto e sicuro.

g) Mantenere l'elettrotensile in buone condizioni. Controllare regolarmente la regolazione delle parti mobili e la loro mobilità. Verificare la presenza di eventuali danni alle coperture di protezione o di altre parti che potrebbero compromettere il funzionamento sicuro dell'elettrotensile. Se l'utensile è danneggiato, prima di riutilizzarlo provvedere a una sua appropriata riparazione. Molti infortuni sono causati da elettrotensili mal mantenuti.

h) Mantenere gli utensili da taglio affilati e puliti. Gli utensili mantenuti e affilati in modo appropriato facilitano il lavoro riducendo il rischio di lesioni e facilitano il controllo del lavoro. L'uso di accessori diversi da quelli

specificati nelle istruzioni per l'uso possono causare danni all'utensile e lesioni personali.

i) Utilizzare l'elettrotensile, gli accessori, i strumenti di lavoro ecc. in conformità con le presenti istruzioni e secondo le modalità prescritte per il determinato elettrotensile, tenendo conto delle determinate condizioni di lavoro e del tipo di lavoro svolto. L'utilizzo dell'utensile per scopi diversi da quelli previsti può provocare situazioni pericolose.

5. Utilizzo degli utensili a batteria

a) Prima di inserire la batteria, assicurarsi che l'interruttore sia nella posizione "0-off". L'inserimento della batteria in un elettrotensile acceso può causare situazioni pericolose.

b) Per caricare le batterie utilizzare solo caricabatterie specificati dal produttore. L'utilizzo di caricabatterie per un altro tipo di batteria può causare danni sulla batteria e incendio.

c) Utilizzare solo la batteria specificata per il determinato elettrotensile. L'utilizzo di altre batterie può causare lesioni o incendi.

d) Se non in uso, conservare la batteria separatamente da oggetti metallici quali morsetti, chiavi, viti e da altri piccoli oggetti metallici, i quali potrebbero causare collegamento di un contatto della batteria con l'altro. Il cortocircuito della batteria può causare lesioni, ustioni o incendi.

e) Maneggiare le batterie con cura. L'uso severo può provocare fuoriuscite delle sostanze chimiche dalla batteria. Evitare il contatto con tale sostanza e se nonostante il contatto avviene, lavare il sito interessato con un flusso di acqua corrente. Consultare il medico se la sostanza chimica viene a contatto con gli occhi. La sostanza chimica della batteria può causare gravi lesioni.

6. Assistenza tecnica

a) Non sostituire parti dell'utensile, non ripararlo da soli, né interferire in altro modo nella struttura dell'utensile. Far riparare l'utensile da persone qualificate.

b) Qualsiasi riparazione o modifica del prodotto senza l'autorizzazione della nostra azienda è inammissibile (può causare lesione o danno all'utente)

c) Far riparare sempre l'elettrotensile da un centro di assistenza certificato. Utilizzare solo i pezzi di ricambio originali o consigliati. Ciò garantirà la propria sicurezza e anche la sicurezza del proprio utensile.

ISTRUZIONI DI SICUREZZA AGGIUNTIVE

Leggere queste istruzioni di sicurezza prima dell'uso e conservarle in un luogo sicuro.

! - Questo simbolo indica il rischio di lesioni o danni al dispositivo.

! La mancata osservanza delle istruzioni in questo manuale può provocare lesioni.

! Il trapano avvitatore a batteria (di seguito denominato trapano avvitatore a batteria) è conforme alle norme e agli standard tecnici applicabili.

! Non utilizzare lo strumento, gli accessori o il caricatore per scopi diversi da quelli per cui sono stati progettati.

! In caso di dubbio, prima di praticare fori o avvitare nel muro, utilizzare un metal detector per verificare che i cavi elettrici, i tubi del gas o dell'acqua non siano inistradati dove si desidera trapanare.

Istruzioni di sicurezza per batteria e caricabatteria. Leggere attentamente le istruzioni per l'uso prima di utilizzare la batteria e il caricabatterie per la prima volta.

! 1. Verificare che la corrente elettrica presente nell'el. rete, è identico ai valori indicati sul caricabatteria.

! 2. Evitare che umidità, pioggia o spruzzi d'acqua raggiungano il luogo di ricarica della batteria.

! 3. Non caricare la batteria quando la temperatura è inferiore a 10 ° C o superiore a 40 ° C. La ricarica della batteria a temperature estreme può ridurne la durata.

! 4. Una batteria danneggiata che non può più essere caricata deve essere trattata come rifiuto pericoloso. Non smaltire la batteria con i normali rifiuti domestici, fuoco o acqua.

! 5. Utilizzare solo batterie e caricabatterie approvati dal produttore per l'uso con apparecchiature sposate.

! 6. Tenere il caricabatterie pulito, privo di polvere e sporco.

! 7. Rimuovere sempre la batteria prima di riparare gli strumenti.

! 8. Coprire i contatti della batteria per evitare cortocircuiti.

! 9. Evitare il rischio di esplosione!

! 10. Non fumare durante la carica o la conservazione della batteria. Le batterie danneggiate possono perdere gas esplosivo - idrogeno, che può infiammarsi da fiamme libere o scintille.

! 11. In caso di incendio, cercare di estinguere il fuoco con terra o sabbia.

! 12. La batteria e il caricatore si surriscaldano leggermente durante la carica.

! Rischio chimico.

Non aprire la batteria. Proteggi la batteria dagli urti. Se l'elettrolito dell'accumulatore perde, evitare il contatto con la pelle. Se si verifica ancora il contatto dell'elettrolito con la pelle, sciacquare immediatamente l'area interessata con acqua. Se l'elettrolito viene a contatto con gli occhi, consultare immediatamente

un medico.

- Utilizzare dispositivi di protezione contro il rumore, la polvere e le vibrazioni !!!

CONSERVA QUESTE ISTRUZIONI DI SICUREZZA !!!

DESCRIZIONE

Questo trapano / avvitatore a batteria è progettato per praticare fori nel legno, metallo, muratura e avvitare. Non utilizzare lo strumento, gli accessori o il caricatore per scopi diversi da quello per cui sono stati progettati! Tutti gli altri usi sono espressamente vietati.

1. Chuck
2. Controllo della coppia
3. Interruttore (grilletto)
4. Commutatore del senso di rotazione
5. Batteria / Li-ion / 2x
6. Pulsante di rilascio della batteria
7. Dispositivo di ricarica
8. Maniglia ausiliaria
9. Illuminazione a LED
10. Interruttore di velocità

Accessori

due batterie - velocità di ricarica 1h (caricabatterie 2Ah)

set di punte e punte (6 + 6 + 1)

fibbia della cintura avanti/indietro, valigia

Pittogrammi

Pittogrammi sulla confezione del prodotto:

- a) Alimentazione
- b) Velocità al minimo
- c) Chuck

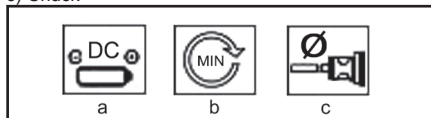

USO E FUNZIONAMENTO

Gli strumenti ASIST sono destinati esclusivamente all'uso domestico o per hobby.

Il produttore e l'importatore sconsigliano di utilizzare questo strumento in condizioni estreme e sotto carichi elevati.

Eventuali requisiti aggiuntivi devono essere oggetto di un accordo tra il produttore e il cliente.

Inserimento e rimozione della batteria

1. Inserire la batteria carica nell'impugnatura dello strumento e fissarla con i pulsanti di rilascio.

Nota: i pulsanti di rilascio si trovano su entrambi i lati della batteria. La molla deve scattare in posizione per fissare la batteria.

2. Scollegare la batteria dall'impugnatura dello strumento premendo i pulsanti di rilascio ed estraendola dall'utensile.

In carica (B)

Avvertimento:

La batteria deve essere caricata prima di utilizzare il dispositivo per la prima volta. Le prestazioni complete di una batteria nuova si ottengono solo dopo tre cicli di scarica completa e carica della batteria.

1. Inserire la spina dell'adattatore CA in una presa elettrica standard (230 V).
2. Collegare il caricabatterie a una batteria ricaricabile.
3. Il tempo di ricarica normale è di circa 1 ora. La batteria, l'adattatore e il caricabatterie si surriscaldano durante la carica. Ciò non indica un malfunzionamento del dispositivo.

Avvertimento:

Non caricare la batteria per più di 2 ore. Il sovraccarico può ridurre la durata della batteria.

4. Quando la batteria è completamente carica, spegnere il caricabatterie scollegando l'adattatore CA.
5. Conservare la batteria lontano da fonti di calore quando non viene utilizzata.

Ricarica della batteria:

Se la batteria è completamente scarica, caricarla per 1 ora. Seguire i passaggi 1-5 per caricare la batteria. Non ricaricare la batteria ripetutamente dopo un breve periodo di utilizzo (meno di 15 minuti). Per prolungare la durata della batteria, lasciare che la batteria si scarichi completamente prima di caricarla.



Assieme maniglia ausiliaria (W)

Per ragioni di sicurezza, utilizzare questo dispositivo solo con l'impugnatura ausiliaria.

Girare la vite nella direzione opposta al movimento in senso orario e ruotare la maniglia ausiliaria nella posizione desiderata.

Quindi stringere nuovamente la vite

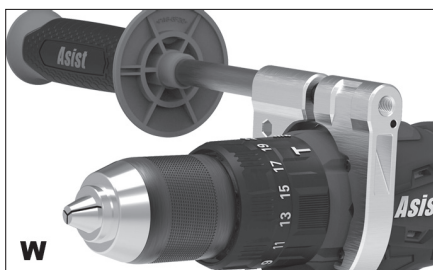

Operazione

Tutti i trapani standard e le punte per cacciavite fino a 13 mm di diametro possono essere inseriti nel mandrino. Questo utensile è dotato di un mandrino a sgancio rapido, che consente una rapida sostituzione degli accessori durante il funzionamento.

Cambio utensile (C)

Il trapano avvitatore a batteria dispone di un blocco del mandrino SPINDLE LOCK completamente automatico.

Quando il motore è fermo, il braccio di trasmissione si blocca automaticamente in modo da poter aprire il mandrino

girando. Dopo aver inserito lo strumento richiesto e stringere saldamente il mandrino immediatamente. Continuare a lavorare. Blocco del mandrino si sblocca automaticamente avviando il motore (pre-mendo l'interruttore).

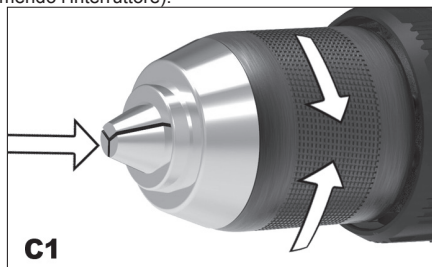

Impostazione del tipo di operazione

A-Foratura

Impostare l'anello di regolazione della preselezione della coppia 2 sul simbolo "Foratura".

B-Screwdriving

Impostare l'anello di regolazione della preselezione di coppia 2 sulla coppia richiesta.

Foratura a impatto C.

Impostare l'anello di regolazione della preselezione della coppia 2 sul simbolo "perforazione a percussione".



Controllo elettronico della velocità

Il controllo elettronico della velocità ti consente di adattare la velocità al lavoro che stai attualmente svolgendo.

Esempio: leggera pressione del grilletto = bassa velocità, per allentare le viti serrate. Grilletto comple-

tamente premuto = alta velocità per la perforazione.
Avvertenza: non lasciare che il motore perda velocità sotto carico durante la foratura o l'avvitamento delle viti!

Modifica del senso di rotazione

È possibile modificare la direzione di rotazione utilizzando l'interruttore a scorrimento sopra il grilletto (4).
Nota importante: cambiare il senso di rotazione solo a motore fermo!

Sinistra = spostare il commutatore nella posizione in fig. A1.

Posizione di sicurezza = interruttore in posizione centrale; in questa posizione dell'interruttore a slitta non è possibile abbassare l'utensile, ad es. in caso di sostituzione di punte o trapani fig. A2.

Destra = ruotare l'interruttore nella posizione di fig. A3.

Regolazione della coppia (G)

Il trapano a batteria ha la possibilità di regolare la coppia in 19 + 1 passaggi, che serve a prevenire danni alle teste di viti o trapani. Ruotando il segmento di controllo sul trapano, è possibile impostare il passo richiesto da 1 (viti con rotazione facile) a 16 (viti con rotazione pesante o perforazione difficile).

- Selezionare sempre la coppia appropriata per il lavoro che si sta attualmente eseguendo.

- L'impostazione con il simbolo del trapano viene utilizzata per la foratura.



Accensione e spegnimento (D)

Per accendere il trapano, premere e tenere premuto l'interruttore di alimentazione (3).

Per spegnere il trapano rilasciare l'interruttore (3).

L'interruttore è dotato di una funzione di freno che arresta la rotazione del mandrino immediatamente quando si rilascia l'interruttore.

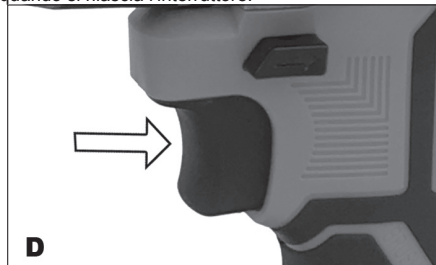

Impostazione della velocità

Il trapano Saku può essere azionato a due livelli di velocità.

Per selezionare una velocità inferiore, far scorrere l'interruttore (10) in posizione 1 (0-450 giri / min).

Per selezionare una velocità maggiore, far scorrere l'interruttore (10) in posizione 2 (0-2000 giri / min).



Nota:

La bassa trasmissione consente una coppia elevata (coppia). Utilizzare questo ingranaggio quando si praticano fori più grandi in strani acciai per evitare di sovraccaricare la testa del mandrino. Una marcia alta riduce la coppia (coppia), ma consente di perforare a velocità maggiori. Il trapano può quindi lavorare ad alta velocità ed è facilmente perforabile attraverso legno, plastica o acciaio sottile.

Suggerimenti per il lavoro

Per eseguire fori di grande diametro, a volte è meglio iniziare con una punta da trapano più piccola e poi finire il foro con una punta da trapano della dimensione richiesta. Ciò impedirà il sovraccarico degli strumenti. Se il trapano si inceppa, spegnere immediatamente il dispositivo per evitare danni permanenti. Prova ad allentare il mandrino per rimuovere il trapano.

Tenere il trapano parallelo al foro. Se l'angolo cambia durante la perforazione, la punta potrebbe rompersi, bloccare il foro e provocare lesioni.

Quando si forano mattoni o cemento, è necessario utilizzare trapani video e trapani dotati della funzione martello.

Avvitamento viti autofilettanti

Si consiglia di praticare prima un foro guida, un po' 'più lungo e un po' più piccolo del diametro della vite da inserire nel foro. Il foro servirà da guida per la vite e faciliterà anche il serraggio delle viti. Quando le viti sono posizionate vicino al bordo del materiale, il foro guida servirà anche per evitare la spaccatura del legno.

Utilizzare il trapano a testa svasato corretto che corrisponda alla testa della vite in modo che non sporgano sopra la superficie.

Se è troppo stressante avvitare la vite, rimuoverla e provare a praticare un foro leggermente più grande, ma ricorda che deve essere rimasto abbastanza materiale per fissare la vite! Se vuoi riavvitare la vite, inseriscila nel foro e fai i primi giri a mano. Se la vite è ancora difficile (ad esempio nel caso di legno molto duro), provare a utilizzare un lubrificante (ad esempio sapone liquido).

Mantenere una pressione sufficiente sul bullone per evitare che la punta del cacciavite scivoli via dalla sua testa. La testa della vite potrebbe essere danneggiata, rendendo difficile l'avvitamento o la rimozione della vite in futuro.

Risoluzione dei problemi

1. Impossibile premere l'interruttore di alimentazione: non è possibile premere l'interruttore di alimentazione quando l'interruttore di direzione di marcia è in posizione di blocco. Spostalo nella posizione "avanti" o "indietro" e prova a premere di nuovo.
2. L'interruttore è premuto, ma il trapano a batteria non funziona: il trapano a batteria necessita di una batteria sufficientemente carica per funzionare. Se non si utilizza il trapano a batteria per un lungo periodo, la batteria si scaricherà. Prova a ricaricare la batteria. Verificare che la batteria nel caricatore sia posizionata correttamente. L'adattatore si riscalda durante la ricarica, il che è normale.
3. La batteria perde: a temperature estreme o in condizioni di stress estremo, possono verificarsi piccole perdite. Se tocchi il liquido, lavalo via immediatamente dalla pelle o dai vestiti con acqua e sapone.
4. La batteria non si carica e la spia sul caricatore non si accende: Se la batteria non si carica, verificare che sia inserita correttamente nel caricatore e accertarsi che la spia sia accesa. Se non è acceso, verificare che la spina del caricabatterie sia correttamente inserita nella presa. In tal caso, controllare il fusibile della presa.
5. Il corpo del trapano si riscalda con un uso prolungato: sotto carico normale, il corpo, l'interruttore della batteria, si riscalda perché l'energia consumata durante la perforazione produce calore. È normale. Lascia che il trapano si raffreddi per alcuni minuti.
6. La batteria si riscalda durante l'uso: l'energia pompata dalla batteria genera calore. Non danneggia la batteria, il calore dell'energia è normale. Se vuoi raffreddare la batteria, lascia semplicemente il trapano spento per alcuni minuti prima di continuare.
7. La batteria si riscalda durante la carica: questo è normale e deriva dalle reazioni chimiche che avvengono all'interno della batteria durante il processo di carica.
8. Durante la carica, il caricabatterie si riscalda: questo è normale e deriva da una riduzione della tensione da 230 V a 20 V.

PULIZIA E MANUTENZIONE

! Rimuovere sempre la batteria dall'utensile prima della pulizia e della manutenzione.

Il tuo strumento non richiede lubrificazione o manutenzione aggiuntiva. Non ci sono parti che puoi riparare.

Non usare mai acqua o detergenti chimici per pulire i tuoi attrezzi. Puliscilo con un panno asciutto.

Tenere pulite le prese d'aria della ventola del motore.

Non pulire mai nessuna parte dell'utensile con un oggetto duro, affilato o ruvido.

Conservazione quando non viene utilizzata per molto

tempo

Non conservare lo strumento in un luogo dove la temperatura è elevata.

Se possibile, conservare lo strumento in un luogo con temperatura e umidità costanti.

SPECIFICHE TECNICHE

Tensione di lavoro	20 V DC
Velocità a vuoto 1	0-450 min-1
Velocità a vuoto 2	0-2000 min-1
Mandrino	13 mm
Batteria	20V / 2000 mAh
Unità di ricarica Prim.	230 V ~ 50 Hz, 60 W.
Dai un'occhiata.	21 V, 2,0 A.
Colpi al minimo:	0-6500 / 0-2080
Coppia di serraggio:	60 Nm
Tempo di ricarica	1h (ricarica rapida)
Regolazione della coppia:	19 + 1
Luce LED, funzione martello,	2x batterie
Peso	3,75 kg

Livello di pressione sonora misurato secondo EN 60745:

LpA (pressione sonora) 74,5 dB (A) KpA=3

LWA (potenza sonora) 85,5 dB (A) KwA=3

Prendere le misure appropriate per proteggere l'udito
!Indossare le protezioni dell'udito ogni volta che la pressione sonora supera gli 80 dB (A).

Valore quadratico medio dell'accelerazione ponderata secondo EN 60745:

<2,5 m/s² K=1,5

Attenzione: Il valore delle vibrazioni durante l'uso effettivo dell'utensile elettrico può differire dal valore dichiarato a seconda del modo in cui viene utilizzato l'utensile e in base alle seguenti circostanze: La modalità di utilizzo dell'utensile elettrico e il tipo di materiale tagliato o perforato, le condizioni dell'utensile e la modalità come è tenuto, la corretta scelta degli accessori usati e la loro affilatura e le loro buone condizioni, la forza della presa dell'impugnatura, l'uso di attrezzature antivibranti, l'idoneità dell'uso dell'utensile elettrico per lo scopo per il quale è stato progettato e il rispetto delle procedure di lavoro secondo le istruzioni del produttore.

Se usato in modo improprio, questo utensile può causare la sindrome da scuotimento mano-braccio.

Attenzione: Per maggiore chiarezza, è necessario tenere conto del livello di esposizione alle vibrazioni nelle particolari condizioni d'uso in tutte le modalità operative, quali la durata del tempo quando l'utensile manuale è spento tranne quando è in funzione e quando gira a vuoto e quindi non lavora. Ciò può ridurre significativamente il livello di esposizione durante l'intero ciclo di lavoro.

Ridurre al minimo il rischio di scosse, utilizzare scalpelli, punte e lame affilati.

Conservare l'utensile in conformità con queste istruzioni e assicurarne la lubrificazione accurata.

Quando si utilizza regolarmente l'utensile investire in accessori antivibranti.

Non utilizzare l'utensile a temperature inferiori a 10°C.
Pianificare il lavoro in modo da distribuire in più giorni i lavori con l'utensile elettrico che producono vibrazioni elevate.

Modifiche riservate

TUTELA DELL'AMBIENTE TRATTAMENTO DEI RIFIUTI



Gli elettrodomestici, gli accessori e l'imballaggio devono essere consegnati per un recupero ecologico rispettoso dell'ambiente.

Non gettare l'elettrodomestico nei rifiuti domestici!

Ai sensi della direttiva europea RAEE (2012/19/UE) in materia di vecchie apparecchiature elettriche ed elettroniche e il suo ravvicinamento nelle legislazioni nazionali, gli utensili elettrici non utilizzabili devono essere consegnati al punto di acquisto di strumenti simili o nei centri di raccolta disponibili per la raccolta e lo smaltimento degli utensili elettrici. L'elettrodomestico consegnato in tal modo verrà raccolto, smontato e consegnato per un recupero ecologico.

GARANZIA

Le specifiche delle condizioni di garanzia si trovano nella documentazione allegata.

Data di produzione

La data di produzione fa parte del numero di serie specificato sulla targhetta del prodotto.

Il numero di serie ha il formato ORD-YY- -SERI, dove ORD è il numero dell'ordine, YY è l'anno di produzione, è il mese di produzione, SERI è il numero di serie del prodotto

INSTRUCCIONES GENERALES DE SEGURIDAD

Lea, recuerde y guarde estas instrucciones de seguridad cuidadosamente

ADVERTENCIA: al usar máquinas eléctricas y herramientas eléctricas, es necesario observar y respetar las siguientes instrucciones de seguridad para protegerse de lesiones por descargas eléctricas, lesiones de otras personas y riesgo de incendio. En todas las instrucciones a continuación, el término "herramienta eléctrica" se refiere tanto a las herramientas eléctricas con alimentación de red (con cable) como a las alimentadas con batería (sin cable). Guarde todas las advertencias e instrucciones para uso futuro.

1. Ambiente de trabajo

a) Mantenga el área de trabajo limpia y bien iluminada. El desorden y los lugares oscuros en el lugar de trabajo suelen ser causas de accidentes. Limpie las herramientas que no esté utilizando en el momento.

b) No utilice la herramienta eléctrica en un entorno con peligro de incendio o explosión, es decir, en lugares donde haya líquidos inflamables, gases o polvos. En la herramienta eléctrica, se generan chispas en el conmutador, lo que puede causar que se enciendan el polvo o los humos.

c) No permita que personas no autorizadas, especialmente niños, accedan al área de trabajo mientras esté utilizando herramientas eléctricas! Si le molestan, podría perder el control de la actividad que está haciendo. Bajo ninguna circunstancia debe dejar la herramienta eléctrica sin supervisión. Mantenga los animales alejados del dispositivo.

2. Seguridad eléctrica

a) La horquilla de la herramienta eléctrica tiene que coincidir con la toma de corriente. Nunca modifique la horquilla de ninguna manera. Nunca use distribuidores u otros adaptadores en una herramienta que tenga en la horquilla del cable de alimentación una pata protectora. Las horquillas no dañadas y los enchufes correspondientes reducirán el riesgo de lesiones por descarga eléctrica. Los cables de alimentación dañados o enredados aumentan el riesgo de lesiones por descarga eléctrica. Si el cable de red está dañado, es necesario reemplazarlo con un nuevo cable de red que se puede obtener en un centro de servicio autorizado o importador.

b) Evite el contacto del cuerpo con objetos conectados a tierra, como tuberías, unidades de calefacción central, estufas y refrigeradores. El riesgo de lesiones por descarga eléctrica es mayor si su cuerpo está en contacto con el suelo.

c) No exponga la herramienta eléctrica a lluvia, humedad o condiciones mojadas. Nunca toque la herramienta eléctrica con las manos mojadas. Nunca lave la herramienta eléctrica con agua corriente ni la sumerja en agua.

d) No utilice el cable de alimentación para ningún otro propósito que no sea el suyo. Nunca transporte ni arrastre la herramienta eléctrica por el cable de alimentación. No desconecte la horquilla del enchufe tirando del cable. Evite daños mecánicos a los cables eléctricos con objetos afilados o calientes.

e) La herramienta eléctrica ha sido fabricada exclusivamente para su uso con alimentación a corriente alterna. Compruebe siempre que el voltaje eléctrico corresponda a los datos en la etiqueta informativa de

la herramienta.

f) Nunca opere una herramienta eléctrica que tenga un cable o la horquilla dañados, o que se haya caído al suelo o dañado de alguna manera.

g) En el caso de que use un cable de extensión, asegúrese siempre de que sus parámetros técnicos coincidan con los de etiqueta informativa de la herramienta. Si la herramienta eléctrica se usa en exteriores, use un cable de extensión adecuado para uso en exteriores. En el caso de que use tambores de extensión, es necesario que despliegue el cable para evitar que se sobrecaliente.

h) En el caso de que la herramienta eléctrica se use en áreas húmedas o al aire libre, se permite usar la herramienta eléctrica solo cuando esté conectada a un circuito eléctrico con un protector de corriente ≤ 30 mA. El uso de circuito eléctrico con protector /RCd/ reduce el riesgo de lesiones por descarga eléctrica.

i) Sujete la herramienta eléctrica manual solo por las superficies de agarre aisladas, ya que los accesorios de corte o perforación pueden entrar en contacto con el conductor oculto o el cable de alimentación de la herramienta durante el funcionamiento.

3. Seguridad personal

a) Ponga atención y prudencia al usar la herramienta eléctrica, prestando máxima atención a la actividad que esté realizando. Concéntrese en el trabajo. No opere la herramienta eléctrica si está cansado o bajo la influencia de drogas, alcohol o medicamentos. Hasta una falta de atención momentánea al usar la herramienta eléctrica puede provocar lesiones personales graves. No coma, beba ni fume cuando trabaje con la herramienta eléctrica.

b) Use equipo de protección. Siempre use protección para los ojos. Use equipos de protección apropiados para el tipo de trabajo que esté haciendo. Equipos de protección como el respirador, los zapatos de seguridad antideslizantes, el arnés o la protección auditiva utilizados de acuerdo con las condiciones de trabajo reducen el riesgo de lesiones personales.

c) Evite encender involuntariamente la herramienta. No transporte la herramienta enchufada con el dedo en el interruptor o el iniciador. Asegúrese de que el interruptor o el iniciador estén en la posición "apagado" antes de conectarlo a la fuente de alimentación. Cargar la herramienta con el dedo en el interruptor o enchufar la horquilla de la herramienta en una toma de corriente con el interruptor encendido puede causar lesiones graves.

d) Retire todas las llaves y herramientas de ajuste antes de encender la herramienta. Si una llave o herramienta de ajuste quedara pegada con la parte giratoria

de la herramienta eléctrica podría causar lesiones personales.

e) Mantenga siempre una postura y equilibrio estables. Trabaje solo en lugares que pueda alcanzar de manera segura. Nunca sobreestime su propia fuerza. No use la herramienta eléctrica si está cansado.

f) Vístase apropiadamente. Use ropa de trabajo. No use ropa ancha o joyas. Asegúrese de que su cabello, ropa, guantes u otra parte de su cuerpo no quede demasiado cerca de las partes giratorias o calientes de la herramienta eléctrica.

g) Conecte el equipo de extracción de polvo. Si la herramienta tiene la capacidad de conectar equipos de extracción o recolección de polvo, asegúrese de que estén conectados y utilizados correctamente. El uso de estos dispositivos puede reducir el riesgo causado por polvos.

h) Fije la pieza labrada con firmeza. Use una pinza de carpintería o mordaza para fijar la pieza a trabajar.

i) No use la herramienta eléctrica si está bajo la influencia del alcohol, drogas, medicamentos u otras sustancias adictivas.

j) Este dispositivo no está diseñado para ser utilizado por personas (incluidos niños) con capacidades físicas, sensoriales o mentales reducidas o falta de experiencia y conocimiento, a menos que sean supervisados o instruidos para usar el dispositivo por una persona responsable de su seguridad. Los niños deben ser supervisados para asegurarse de que no jueguen con el dispositivo.

4. Uso y mantenimiento de la herramienta eléctrica

a) ¡Desenchufe siempre la herramienta eléctrica de la red eléctrica en caso de cualquier problema durante el trabajo, antes de cualquier trabajo de limpieza o mantenimiento, cada vez que se transporte la herramienta o después de que el trabajo haya terminado! Nunca opere la herramienta eléctrica si está dañada de alguna manera.

b) Deje de usar la herramienta inmediatamente si comienza a emitir un sonido u olor anormal.

c) No sobrecargue la herramienta eléctrica. La herramienta eléctrica funcionará mejor y con mayor seguridad si la opera a la revolución por la que fue diseñada. Use la herramienta apropiada para su trabajo correspondiente. La herramienta apropiada hará el trabajo para el que fue diseñada mejor y con mayor seguridad.

d) No utilice la herramienta eléctrica si no puede encenderse y apagarse de manera segura con el interruptor de control. El uso de tal herramienta es peligroso. Los interruptores defectuosos deben ser reparados por un centro de servicio certificado.

e) Desenchufe la herramienta de la fuente de alimentación antes de realizar ajustes, cambiar accesorios o realizar el mantenimiento. Esto evita el riesgo de arranque accidental.

f) Cuando no use la herramienta eléctrica, almacénela y guárdela fuera del alcance de niños y personas no autorizadas. En manos de usuarios inexpertos, la herramienta eléctrica puede ser peligrosa. Almacene la herramienta eléctrica en un lugar seco y seguro.

g) Mantenga la herramienta eléctrica en buen estado. Verifique el ajuste y la movilidad de las partes móviles con regularidad. Compruebe si hay daños en las cubiertas protectoras u otras partes que puedan comprometer el funcionamiento seguro de la herramienta

eléctrica. Si la herramienta está dañada, asegúrese de repararla adecuadamente antes de usarla nuevamente. Muchos accidentes son causados por herramientas eléctricas mal mantenidas.

h) Mantenga las herramientas de corte afiladas y limpias. Las herramientas afiladas y mantenidas adecuadamente facilitan el trabajo, reducen el riesgo de lesiones y hacen que el trabajo sea más fácil de controlar. El uso de accesorios distintos a los especificados en las instrucciones de funcionamiento puede dañar la herramienta y causar lesiones.

i) Use la herramienta eléctrica, accesorios, herramientas de trabajo, etc. de acuerdo con estas instrucciones y de la manera prescrita para la herramienta eléctrica en particular, teniendo en cuenta las condiciones de trabajo y el tipo de trabajo que se realiza. El uso de la herramienta para fines distintos a los previstos puede llevar a situaciones peligrosas.

5. Uso de herramientas con acumulador

a) Antes de insertar el acumulador, asegúrese de que el interruptor esté en la posición "0- apagado". Insertar el acumulador en la herramienta cuando esté encendida puede causar situaciones peligrosas.

b) Utilice solo los cargadores especificados por el fabricante para cargar el acumulador. El uso del cargador para otro tipo de acumulador puede provocar daños e incendios.

c) Use solo acumuladores diseñados para la herramienta específica. El uso de otros acumuladores puede causar lesiones o incendios.

d) Cuando no esté en uso, guarde el acumulador separado de objetos metálicos como abrazaderas, llaves, tornillos y otros objetos metálicos pequeños que podrían causar la conexión de un contacto del acumulador con el otro. El cortocircuito del acumulador puede causar lesiones, quemaduras o incendios.

e) Maneje los acumuladores con cuidado. En caso de manejos no cuidadosos, los elementos químicos del acumulador pueden salir. Evite el contacto con esta sustancia y, si lo hace, lave el área afectada con un chorro de agua corriente. Busque atención médica de inmediato si el químico entra en sus ojos. El químico del acumulador puede causar lesiones graves.

6. Servicio

a) No reemplace partes de la herramienta, no la repare usted mismo ni interfiera con la construcción de la herramienta. Deje que personal calificado repare la herramienta.

b) Cualquier reparación o modificación del producto sin la autorización de nuestra empresa es inadmisibles (puede causar lesiones o daños al usuario).

c) Siempre deje que la herramienta eléctrica sea reparada por un centro de servicio certificado. Use solo repuestos originales o recomendados. Esto garantizará la seguridad de usted y su herramienta.

INSTRUCCIONES DE SEGURIDAD ADICIONALES

Lea estas instrucciones de seguridad antes de usar y guárdelas en un lugar seguro.

! - Este símbolo indica el riesgo de lesiones o daños al dispositivo.

! No seguir las instrucciones de este manual puede resultar en lesiones.

! El taladro / destornillador inalámbrico (en adelante, el taladro inalámbrico) cumple con las normativas y normas técnicas aplicables.

! No utilice la herramienta, los accesorios o el cargador para fines distintos a aquellos para los que fueron diseñados.

! En caso de duda, antes de perforar orificios o atornillar en la pared, use un detector de metales para verificar que los cables eléctricos, las tuberías de gas o agua no estén en el lugar donde desea perforar.

Instrucciones de seguridad para batería y cargador. Lea atentamente las instrucciones de funcionamiento antes de utilizar la batería y el cargador por primera vez.

! 1. Verifique que la corriente eléctrica que hay en el red, es idéntico a los valores indicados en el cargador de batería.

! 2. No permita que la humedad, la lluvia o las salpicaduras de agua lleguen al lugar de carga de la batería.

! 3. No cargue la batería cuando la temperatura sea inferior a 10 ° C o superior a 40 ° C. Cargar la batería en temperaturas extremas puede acortar su vida útil.

! 4. Una batería dañada que ya no pueda cargarse debe tratarse como un residuo peligroso. No deseche la batería con la basura doméstica normal, el fuego o el agua.

! 5. Utilice únicamente baterías y cargadores aprobados por el fabricante para su uso con equipos casados.

! 6. Mantenga el cargador limpio, libre de polvo y suciedad.

! 7. Retire siempre la batería antes de reparar herramientas.

! 8. Cubra los contactos de la batería para evitar un cortocircuito.

! 9. ¡Evite el riesgo de explosión!

! 10. No fume mientras se carga o almacena la batería. Las baterías dañadas pueden tener fugas de gas explosivo, hidrógeno, que puede encenderse con llamas abiertas o chispas.

! 11. En caso de incendio, intente extinguir el fuego con tierra o arena.

! 12. La batería y el cargador se calientan ligeramente durante la carga.

! Peligro químico.

No abra la batería. Proteja la batería del impacto. Si el electrolito del acumulador tiene fugas, debe evitarse el contacto con la piel. Si aún se produce el con-

tacto del electrolito con la piel, enjuague el área afectada inmediatamente con agua. Si le entra electrolito en los ojos, consulte a un médico de inmediato.

- ¡¡¡Utilice equipo de protección contra ruido, polvo y vibraciones !!!

GUARDE ESTAS INSTRUCCIONES DE SEGURIDAD !!!

DESCRIPCIÓN

Este taladro / destornillador inalámbrico está diseñado para taladrar agujeros en madera, metal, mampostería y destornilladores. ¡No utilice la herramienta, los accesorios o el cargador para ningún otro propósito que no sea el que fueron diseñados! Todos los demás usos están expresamente prohibidos.

1. Chuck
2. Control de par
3. Interruptor (gatillo)
4. Interruptor de dirección de rotación
5. Batería / Li-ion / 2x
6. botón de liberación de la batería
7. Dispositivo de carga
8. Mango auxiliar
9. Iluminación LED
10. Interruptor de velocidad

Accesorios

dos baterías - 1h de velocidad de carga (cargador 2Ah)

juego de taladros y brocas (6 + 6 + 1)

hebillas del cinturón hacia adelante / hacia atrás, maleta

Pictogramas

Pictogramas en el embalaje del producto:

- a) Fuente de alimentación
- b) Velocidad de ralentí
- c) Chuck

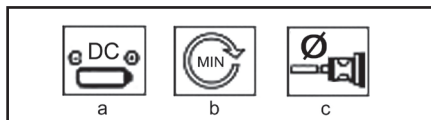

USO Y FUNCIONAMIENTO

Las herramientas ASIST están diseñadas para uso doméstico o pasatiempo únicamente.

El fabricante y el importador no recomiendan el uso de esta herramienta en condiciones extremas y bajo cargas elevadas.

Cualquier requisito adicional debe ser objeto de un acuerdo entre el fabricante y el cliente.

Insertar y quitar la batería

1. Inserte la batería cargada en el mango de la herra-

mienta y asegúrela con los botones de liberación.

Nota: Los botones de liberación se encuentran a ambos lados de la batería. El resorte debe encajar en su lugar para asegurar la batería.

2. Desconecte la batería del mango de la herramienta presionando los botones de liberación y sacándola de la herramienta.

Cargando (B)

Advertencia:

La batería debe cargarse antes de utilizar el dispositivo por primera vez. El rendimiento completo de una batería nueva se logra solo después de tres ciclos de descarga y carga completa de la batería.

1. Inserte el enchufe del adaptador de CA en una toma de corriente estándar (230 V).
2. Conecte el cargador a una batería recargable.
3. El tiempo de carga normal es de aproximadamente 1 hora. La batería, el adaptador y el cargador se calientan durante la carga. Esto no indica un mal funcionamiento del dispositivo.

Advertencia:

No cargue la batería durante más de 2 horas. La sobrecarga puede acortar la vida útil de la batería.

4. Cuando la batería esté completamente cargada, apague el cargador desenchufando el adaptador de CA.

5. Guarde la batería lejos de fuentes de calor cuando no esté en uso.

Recarga de la batería:

Si la batería está completamente descargada, cárguela durante 1 hora. Siga los pasos del 1 al 5 para cargar la batería. No recargue la batería repetidamente después de un periodo corto de uso (menos de 15 minutos). Para prolongar la vida útil de la batería, deje que se descargue completamente antes de cargarla.



Conjunto de empuñadura auxiliar (W)

Por razones de seguridad, utilice este dispositivo solo con la empuñadura auxiliar.

Gire el tornillo en la dirección opuesta al movimiento. en el sentido de las agujas del reloj y gire la manija auxiliar a la posición deseada.

Luego vuelva a apretar el tornillo

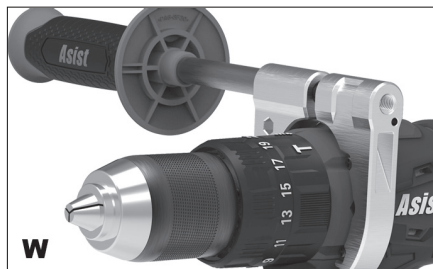

Operación

Todos los taladros y destornilladores estándar de hasta 13 mm de diámetro se pueden insertar en el portabrocas. Esta herramienta está equipada con un portabrocas de liberación rápida, que permite el reemplazo rápido de accesorios durante el funcionamiento.

Cambio de herramienta (C)

Su taladro / destornillador inalámbrico tiene un bloqueo del eje SPINDLE LOCK completamente automático.

Cuando el motor está parado, el brazo de transmisión se bloquea automáticamente para que pueda abrir el portabrocas girando. Después de insertar la herramienta requerida

y apriete el portabrocas firmemente inmediatamente seguir trabajando. Bloqueo del eje se libera automáticamente al arrancar el motor (presionando el interruptor).

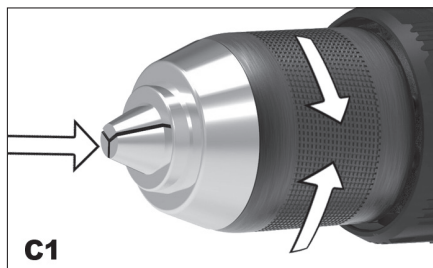

Configuración del tipo de operación

Perforación A

Coloque el anillo de ajuste de preselección de par 2 en el símbolo "Taladrado".

B-Destornillador

Ajuste el anillo de ajuste preestablecido de par 2 al par requerido.

Perforación de impacto C

Coloque el anillo de ajuste de preselección de par 2 en el símbolo "taladrado con percusión".



P
Control de velocidad electrónico
El control de velocidad electrónico le permite ajustar la velocidad al trabajo que está realizando actualmente.

Ejemplo: Presión ligera sobre el gatillo = velocidad baja, para aflojar los tornillos apretados. Gatillo completamente oprimido = alta velocidad para taladrar. Advertencia: ¡No permita que el motor pierda velocidad bajo carga al taladrar o atornillar tornillos!

Cambiar el sentido de giro
Puede cambiar la dirección de rotación usando el interruptor deslizable sobre el gatillo (4).

Nota importante: ¡Cambie el sentido de giro solo con el motor parado!

Izquierda = mover el interruptor a la posición de la fig. A1.

Posición de seguridad = cambiar a la posición central; en esta posición del interruptor deslizable no es posible bajar la herramienta, p. ej. al reemplazar brocas o taladros fig. A2.

Derecha = girar el interruptor a la posición de la fig. A3.

Ajuste de par (G)

El taladro inalámbrico tiene la opción de ajustar el par en 19 + 1 pasos, lo que sirve para evitar daños en las cabezas de los tornillos o taladros. Al girar el segmento de control de su taladro, puede establecer el paso requerido de 1 (tornillos de fácil giro) a 16 (tornillos de alta resistencia o taladrado difícil).

- Seleccione siempre el par de apriete adecuado para el trabajo que está realizando actualmente.

- El ajuste con el símbolo de taladro se utiliza para taladrar.



G1
Encendido y apagado (D)
Para encender el taladro, mantenga presionado el interruptor de encendido (3).
Para apagar el taladro, suelte el interruptor (3).

El interruptor está equipado con una función de freno que evita que el portabrocas gire inmediatamente cuando suelta el interruptor.

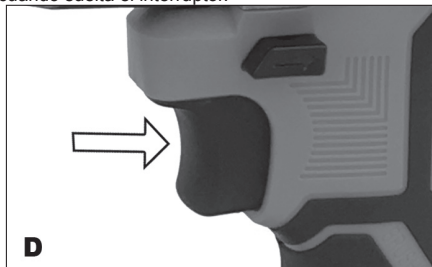

Ajuste de velocidad

El taladro Saku se puede operar a dos niveles de velocidad.

Para seleccionar una velocidad más baja, deslice el interruptor (10) a la posición 1 (0-450 rpm).

Para seleccionar una velocidad más alta, deslice el interruptor (10) a la posición 2 (0-2000 rpm).

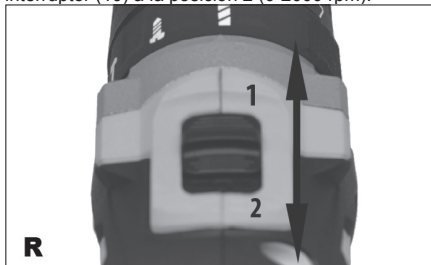

Nota:

La baja transmisión le permite un alto par (par). Utilice este engranaje cuando taladre agujeros más grandes en acero extraño para evitar sobrecargar la cabeza del portabrocas. El engranaje alto reduce la torsión (torsión), pero le permite perforar a velocidades mayores. El taladro puede trabajar a alta velocidad y se perfora fácilmente a través de madera, plástico o acero fino.

Consejos para el trabajo

Para perforar orificios de gran diámetro, a veces es mejor comenzar con una broca más pequeña y luego terminar el orificio con una broca del tamaño requerido. Esto evitará que las herramientas se sobrecarguen.

Si el taladro se atasca, apague el dispositivo inmediatamente para evitar daños permanentes. Intente aflojar el portabrocas para quitar el taladro.

Mantenga el taladro paralelo al agujero. Si el ángulo cambia durante la perforación, podría hacer que la broca se rompa, bloquee el orificio y posiblemente cause lesiones.

Al taladrar ladrillos u hormigón, es necesario utilizar taladros de vídeo y taladros equipados con la función de martillo.

Atornillar tornillos autorroscantes

Se recomienda perforar primero un orificio guía, un poco más largo y un poco más pequeño que el diámetro del tornillo que se va a insertar en el orificio. El orificio servirá como guía para el tornillo y también facilitará el ajuste de los tornillos. Cuando los tornillos se colocan cerca del borde del material, el orificio guía también servirá para evitar que la madera se parta.

Utilice el taladro avellanado correcto que coincida con la cabeza del tornillo para que no sobresalgan de la superficie.

Si es demasiado estresante atornillar el tornillo, retírelo e intente perforar un orificio un poco más grande, pero recuerde que debe quedar suficiente material para sujetar el tornillo. Si desea volver a atornillar el tornillo, insértelo en el orificio y realice las primeras vueltas con la mano. Si el tornillo todavía tiene dificultades (por ejemplo, en el caso de madera muy dura), intente utilizar un lubricante (por ejemplo, jabón líquido).

Mantenga suficiente presión sobre el perno para evitar que la punta del destornillador se salga de la cabeza. La cabeza del tornillo podría dañarse, lo que dificultaría atornillar o quitar el tornillo en el futuro.

Solución de problemas

1. No se puede presionar el interruptor de encendido: El interruptor de encendido no se puede presionar cuando el interruptor de dirección de desplazamiento está en la posición bloqueada. Muévelo a la posición "adelante" o "atrás" e intente presionar nuevamente.

2. Se presiona el interruptor, pero el taladro inalámbrico no funciona: El taladro inalámbrico necesita una batería suficientemente cargada para funcionar. Si no utiliza el taladro inalámbrico durante mucho tiempo, la batería se agotará. Intente recargar la batería. Asegúrese de que la batería del cargador esté colocada correctamente. El adaptador se calienta durante la carga, lo cual es normal.

3. La batería tiene fugas: a temperaturas extremas o bajo estrés extremo, pueden producirse pequeñas fugas. Si toca el líquido, lávelo inmediatamente de la piel o la ropa con agua y jabón.

4. La batería no se carga y la luz del cargador no se enciende: Si la batería no se carga, verifique que esté insertada correctamente en el cargador y asegúrese de que la luz esté encendida. Si no está encendido, compruebe que el enchufe del cargador esté correctamente insertado en la toma. Si es así, compruebe el fusible del enchufe.

5. El cuerpo del taladro se calienta con el uso prolongado: Bajo carga normal, el cuerpo, el interruptor de batería, se calienta porque la energía consumida durante la perforación produce calor. Es normal. Simplemente deje que el taladro se enfríe durante unos minutos.

6. La batería se calienta durante el uso: la energía bombeada por la batería genera calor. No daña la batería, el calor de la energía es normal. Si desea enfriar la batería, simplemente deje el taladro apagado durante unos minutos antes de continuar.

7. La batería se calienta durante la carga: esto es normal y se debe a reacciones químicas que tienen

lugar dentro de la batería durante el proceso de carga.

8. Durante la carga, el cargador se calienta: esto es normal y se debe a una reducción del voltaje de 230 V a 20 V.

LIMPIEZA Y MANTENIMIENTO

! Retire siempre la batería de la herramienta antes de la limpieza y el mantenimiento.

Su herramienta no requiere lubricación ni mantenimiento adicionales. No hay piezas que pueda reparar. Nunca use agua o limpiadores químicos para limpiar sus herramientas. Limpíelo con un paño seco. Mantenga limpias las rejillas de ventilación del ventilador del motor.

Nunca limpie ninguna parte de la herramienta con un objeto duro, afilado o áspero.

Almacenamiento cuando no se usa durante mucho tiempo

No guarde la herramienta en un lugar donde la temperatura sea alta.

Si es posible, guarde la herramienta en un lugar con temperatura y humedad constantes.

ESPECIFICACIONES TÉCNICAS

Voltaje de funcionamiento	20 V CC
Velocidad sin carga 1	0-450 min-1
Velocidad sin carga 2	0-2000 min-1
Mandril	13 mm
Batería	20V / 2000 mAh
Unidad de carga Prim.	230 V ~ 50 Hz, 60 W
Controlar.	21 V, 2,0 A
Huelgas inactivas:	0-6500 / 0-2080
Par de apriete:	60 N.m
Tiempo de carga	1h (carga rápida)
Ajuste de par:	19 + 1
Luz LED, función de martillo,	2 pilas.
Peso	3,75 kilogramos

Nivel de presión acústica medido según EN60745:

LpA (presión acústica) 74,5 dB (A)KpA=3

LWA (potencia acústica)85,5 dB (A)KwA=3

Tome las medidas apropiadas para proteger su audición! Use protección para los oídos siempre que la presión acústica supere los 80 dB (A).

El valor efectivo ponderado de aceleración según la norma EN 60745: <2,5 m/s² K=1,5

Advertencia: El valor de vibración durante el uso de la herramienta eléctrica puede diferir del valor declarado según la forma en que se utilice la herramienta y las siguientes circunstancias: Cómo se usa la herramienta el. y el tipo de material a cortar o taladrar, el estado de la herramienta y cómo mantenerla, la correcta elección de los accesorios utilizados y asegurando su nitidez y buen estado, el agarre del mango, el uso de dispositivos antivibración, el uso idóneo de la herramienta. para el propósito para el cual está diseñado y el cumplimiento de las normas de trabajo

de acuerdo a las instrucciones del fabricante. Si se usa incorrectamente, esta herramienta puede causar el síndrome de temblor de mano-brazo. Advertencia: Para precisar, es necesario tener en cuenta el nivel de exposición a la vibración en las condiciones concretas de uso en todos los modos de funcionamiento, como es el tiempo, en el que la herramienta manual está apagada, excepto cuando está en uso y cuando está inactiva y, por lo tanto, no realiza trabajo. Esto puede reducir significativamente el nivel de exposición durante todo el ciclo de trabajo. Minimice el riesgo procedente de las vibraciones, use cinceles afilados, taladros y cuchillos. Minimice el riesgo procedente de las vibraciones, use cinceles afilados, taladros y cuchillos. Mantenga la herramienta acorde con estas instrucciones y asegure su lubricación profunda. Cuando use la herramienta regularmente, invierta en accesorios antivibración.

No utilice la herramienta a temperaturas inferiores a 10 ° C. Planifique su trabajo de modo que el trabajo con herramientas eléctricas que producen altas vibraciones solo las realice durante varios días. Sujeto a cambios.

PROTECCIÓN DEL AMBIENTE MANEJO DE LOS DESPERDICIOS



Las herramientas eléctricas, accesorios y embalajes deben entregarse para el reciclaje de recursos valiosos sin daños para el ambiente.

¡No deseche la herramienta eléctrica en la basura doméstica!

De acuerdo con la Directiva Europea WEEE (2012/19/UE) sobre equipos eléctricos y electrónicos antiguos y su aproximación a las leyes nacionales, las herramientas eléctricas inutilizables deben entregarse en el punto de compra de herramientas similares o centros de recolección disponibles para la recolección y eliminación de herramientas eléctricas. Esta herramienta eléctrica se recogerá, desmontará y entregará para el reciclaje de recursos valiosos sin daños para el ambiente.

GARANTÍA

En el material adjunto encontrará la especificación de las condiciones de garantía.

Fecha de fabricación

La fecha de fabricación está incluida en el número de serie en la etiqueta del producto.

El número de serie tiene el formato ORd-YY- -SERI donde ORd es el número de pedido, YY es el año de fabricación, es el mes de fabricación, SERI es el número de serie del producto.

ZÁRUČNÍ LIST - CZ

Záruční podmínky

1. Na uvedený výrobek zn. ASIST poskytuje spol. U.S.REST AND SHOP. LLC 24 měsíci záruku od data prodeje. Životnost baterie je 6 měsíců od data prodeje. Záruční podmínky se řídí příslušnými ustanoveními občanského zákoníku.
2. Záruka se nevztahuje na opotřebení výrobku způsobené jeho obvyklým používáním. To znamená, záruka se nevztahuje na uhlíky, mazací tuky, pryžová těsnění na pohyblivých částech výrobku či běžné opotřebení pohyblivých částí, apod. Vzhledem k tomu, že nářadí ASIST je určeno pouze pro domácí – hobby použití, výrobce ani dovozce nedoporučují používat toto nářadí v extrémních podmínkách a pro podnikatelskou činnost.
3. V případě, že bude uplatněna zákazníkem záruka na škody a závady zaviněné neodborným zacházením, přetížením, použitím nesprávného příslušenství, mechanickým poškozením, zásahem nepovolane osoby a přirozeným opotřebením, může toto být důvodem pro zamítnutí reklamace.
4. Dovozece ani prodejce neodpovídají za škody způsobené neodborným zacházením a obsluhou s tímto výrobkem. Používejte výrobek výhradně v souladu s přiloženým návodem k použití.
5. V případě uplatnění reklamace doporučujeme předložit doklad, kterým zákazník prokáže zakoupení výrobku, kde bývá vyznačeno: datum prodeje, typové označení výrobku, sériové číslo, razítko prodejny a podpis prodávajícího. Z důvodu rychlejšího vyřízení reklamace a snadnější identifikaci výrobku doporučujeme nechat si vyplnit záruční list, který je součástí průvodní dokumentace.
6. Doporučujeme nářadí zasílat do záruční opravy s vloženým dokladem o zakoupení výrobku (eventuálně kopií). Z výše uvedených důvodů doporučujeme přiložit vyplněný záruční list. Výrobek doporučujeme zasílat v pevném obalu (doporučujeme původní obal uzpůsobený přímo na výrobek), zabráníte tím případnému poškození při transportu.
7. Reklamaci uplatněte u prodejců, kde jste výrobek nebo nářadí zakoupili, případně v autorizovaném servisu uvedeném v tomto návodě.
8. Pokud bude servisním technikem při kontrole reklamovaného výrobku zjištěno, že závada byla způsobena nesprávným použitím výrobku a reklamace bude tudíž zamítnuta, je možné sjednat mimozáruční opravu, která bude provedena v domluveném termínu a na náklady majitele výrobku.
9. Společnost U.S.REST AND SHOP. LLC nabízí zákazníkům možnost prodloužení záruky až na 36 měsíců. K získání nároku na tuto prodlouženou záruku nad rámec zákonné záruční doby (24 měsíců) je nutné splnit následující podmínky:
 - a) Před vypršením zákonné záruční lhůty si nechat funkční výrobek bezplatně prohlédnout v autorizovaném servisu. Plně funkční výrobek musí být doručen do servisního střediska v období od 21 měsíců do 24 měsíců od data nákupu výrobku.
 - b) K této bezplatné záruční prohlídce za účelem prodloužení záruční doby je zákazník povinen se prokázat originálem tohoto záručního listu potvrzeného prodejcem. V záručním listu musí být čitelně uvedeno datum koupě výrobku, typové označení a sériové číslo výrobku. Současně se záručním listem je nutné předložit originál stvrzenky o koupi zboží.
 - c) Plně funkční výrobek musí být doručen k servisní prohlídce čistý a kompletní t.z. včetně všech součástí a příslušenství.
 - d) Po provedení servisní prohlídky bude zákazníkovi v záručním listu potvrzen nárok na bezplatnou prodlouženou záruku o jeden rok.
- e) Opravu ze servisu k zákazníkovi zajišťuje výrobce na náklady zákazníka.

10-letá Limitovaná záruka na motor



Výrobek:

Typ:

Seriové číslo:

Razítko a podpis:

Datum prodeje:

Záznamy opravy:

Doporučujeme při uplatnění reklamace předložit doklad o zakoupení výrobku nebo případně záruční list. Vyrobeno pro RS-WETRA Group v PRC. Sběrné místo pozáručního servisu:

RS-WETRA Group, servis nářadí ASIST
Areál Moravolen, Janáčkova 760/4, 796 01 Jeseník
www.wetra-xt.com/servis

ZÁRUČNÍ LIST - SK

Záručné podmienky

1. Na uvedený výrobok zn. ASIST poskytute spol. U.S.REST AND SHOP. LLC 24 mesiacov záruku od dátumu predaja. Životnosť batérie je 6 mesiacov od dátumu predaja. Záručné podmienky sa riadia príslušnými ustanoveniami Občianskeho zákonníka.
2. Záruka sa nevzťahuje na opotrebenie výrobku spôsobené jeho obvyklým používaním. To znamená, záruka sa nevzťahuje na uhlíky, mazacie tuky, gumové tesnenia na pohyblivých častiach výrobku či bežné opotrebovanie pohyblivých častí, a pod. Vzhľadom na to, že náradie ASIST je určené iba pre domáce - hobby použitie, výrobca ani dovozca neodporúčajú používať toto náradie v extrémnych podmienkach a pre podnikateľskú činnosť.
3. V prípade, že bude uplatnená zákazníkom záruka na škody a závady zavinené neodborným zaobchádzaním, preťažením, použitím nesprávneho príslušenstva, mechanickým poškodením, zásahom nepovolanej osoby a prirodzeným opotrebením, môže toto byť dôvodom na zamietnutie reklamácie.
4. Dovožca ani predajca nezodpovedajú za škody spôsobené neodborným zaobchádzaním a obsluhou s týmto výrobkom. Používajte výrobok výhradne v súlade s priloženým návodom na použitie.
5. V prípade uplatnenia reklamácie odporúčame predložiť doklad, ktorým zákazník preukáže zakúpenia výrobku, kde býva vyznačené: dátum predaja, typové označenie výrobku, sériové číslo, pečiatku predajne a podpis predávajúceho. Z dôvodu rýchlejšieho vybavenia reklamácie a ľahšiu identifikáciu výrobku odporúčame nechať si vyplniť záručný list, ktorý je súčasťou sprievodnej dokumentácie.
6. Odporúčame náradie zasielať do záručnej opravy s vloženým dokladom o zakúpení výrobku (eventuálne kópií). Z vyššie uvedených dôvodov odporúčame priložiť vyplnený záručný list. Výrobok odporúčame zasielať v pevnom obale (Odporúčame pôvodný obal uspokojený priamo na výrobok), zabránite tým prípadnému poškodeniu pri transporte.
7. Reklamáciu uplatníte u predajcov, kde ste výrobok alebo náradie zakúpili, prípadne v autorizovanom servise uvedenom v tomto návode.
8. Pokiaľ bude servisným technikom pri kontrole reklamovaného výrobku zistené, že závada bola spôsobená nesprávnym použitím výrobku a reklamácia bude teda zamietnutá, je možné dojednať mimozáručnú opravu, ktorá bude vykonaná v dohodnutom termíne a na náklady majiteľa výrobku.
9. Spoločnosť U.S.REST AND SHOP. LLC ponúka zákazníkovi možnosť predĺženia záruky až na 36 mesiacov. Na získanie nároku na túto predĺženú záruku nad rámec zákonnej záručnej doby (24 mesiacov) je nutné splniť nasledovné podmienky:
 - a) Pred uplynutím zákonnej záručnej lehoty si nechať funkčný výrobok bezplatne prezrieť v autorizovanom servise. Píne funkčný výrobok musí byť doručený do servisného strediska v období od 21 mesiacov od 24 mesiacov od dátumu nákupu výrobku.
 - b) K tejto bezplatnej záručnej prehliadke za účelom predĺženia záručnej doby je zákazník povinný sa preukázať originálom tohto záručného listu potvrdeného predajcom. V záručnom liste musí byť čitateľne uvedený dátum kúpy výrobku, typové označenie a sériové čísla výrobku. Súčasne so záručným listom je nutné predložiť originál potvrdenky o kúpe tovaru.
 - c) Píne funkčný výrobok musí byť doručený k servisnej prehliadke čistý a kompletný t.z. vrátane všetkých súčastí a príslušenstva.
 - d) Po vykonaní servisnej prehliadky bude zákazníkovi v záručnom liste potvrdený nárok na bezplatnú predĺženú záruku o jeden rok.
 - e) Dopravu zo servisu k zákazníkovi zaisťuje výrobca na náklady zákazníka.

10-ročná Limitovaná záruka na motor



Výrobok:

Typ:

Sériové číslo:

Razítko a podpis:

Dátum predaja:

Záznamy opravovne:

Doporučujeme pri uplatnení reklamácie predložiť doklad o kúpe výrobku alebo prípadne záručný list. Vyrobené pre RS-WETRA Group v PRC.

Zberné miesto požiaručného servisu:

RS-WETRA Group, servis náradí ASIST
Areál Moravolen, Janáčkova 760/4, 796 01 Jeseník
www.wetra-xt.com/servis

JÓTÁLLASI BIZONYÍTVÁNY - H

A jótállási feltételek.

1. Az adott ASIST márkájú termékre a U.S.REST AND SHOP. LLC társaság 12 hónap garanciát nyújt az értékesítés napjától számítva. Garancia 12 hónap nem számít, sérült a nem megfelelő kezelés vagy kopás ellentétes utasításokat. Az akkumulátor élettartama 6 hónap a vásárlás napjától.
2. A jótállás nem vonatkozik a termék szokásos használatából eredő kopására. Ez azt jelenti, hogy a jótállás nem vonatkozik a széren, kenőzsírok, gumi tömítések a termék mozgatható részeiben vagy a mozgatható alkatrészek gyakori kopása, E garancia tartalmazza a hibás - sérült részek térítés mentes javítását, illetve cseréjét.
3. Figyelemmel arra, hogy az ASIST szerszámok házi – hobbi célra vannak tervezve, sem a gyártó, sem az importőr nem ajánlják a szerszámokat szélsőséges feltételek közt, magas igénybevétel mellett használni.
4. A garancia nem vonatkozik olyan meghibásodásokra és károokra, amelyeket szakszerűtlen használat, vagy túlterhelés okozott, továbbá a nem megfelelő tartozékok használata, mechanikus sérülés vagy avatatlan személy beavatkozása okozott, illetve a természetes elhasználódásra. A garancia szintén nem vonatkozik a termék, az eredeti rendeltetésétől eltérő, más célra való használatából származó sérülésre.
5. Sem az importőr, sem az értékesítő nem felel a szakszerűtlen használat és kezelés okozta károkért.
6. A reklamáció érvényesítése esetén be kell mutatni azt a bizonylatot, amellyel az ügyfél igazolja a termék megvásárlását. A bizonylaton szerepelnie kell a következőknek: eladás dátuma, a termék típusjelölése, sorozatszám, az értékesítőhely pecsétje és az eladó aláírása.
A reklamáció lehető leggyorsabb intézése érdekében, valamint a termék egyszerű azonosítása céljából ajánljuk a garanciális levél kitöltését, amely a kíséző dokumentáció része.
7. A szerszámokat garanciális javításra, együtt a rendszeren kitöltött beszerzési bizonylattal (esetleg ennek másolatával) együtt küldjük. A fenn említett okokból ajánljuk mellékelni a garanciális levelet is. A termékét kemény csomagolásban kérjük küldeni (legjobb ha az eredeti csomagolásban, amely megfelel a termék alakjának és méretének), hogy meggátoljuk a sérülését a szállítás folyamán.
8. A reklamációt annál az értékesítőnél kell érvényesíteni, ahol termék, vagy a szerszám megvásárlásra került.
9. A jótállási idő meghosszabbodik azzal az idővel, amely alatt a berendezés, vagy a szerszám javítás alatt volt.
10. Ha a reklamált termék ellenőrzése során megállapítást nyer, hogy a meghibásodást a termék helytelen használata okozta és ezért a reklamáció elutasításra kerül, a javítás költségeit a termék tulajdonosa köteles megfizetni, amennyiben kéri a javítást.
11. A U.S.REST AND SHOP. LLC társaság ügyfelei számára akár 36 hónapra növeli a garanciális időszakot.
A törvény által meghatározott garanciális időn (12 hónap) felüli meghosszabbított garanciára való jogosultság megszerzéséhez a következő feltételeket kell teljesíteni:
 - a) A törvény által meghatározott garanciális idő lejártá előtt szakszervizben átnézetni a funkcionális terméket, amit ingyen biztosítunk. Teljesen működőképes termék kell szállítani a szolgáltató központ közötti időszakban 10 hónapról 12 hónapra a vásárlás napjától.
 - b) A garanciális idő meghosszabbítása érdekében elvégzett ingyenes garanciális ellenőrzésnél az ügyfél köteles bemutatni ezen garancialevél eladó által igazolt eredeti példányát.
A garancialevélben olvashatóan szerepelnie kell a termék vásárlása időpontjának, a termék típusjelölésének és sorozatszámának. A garancialevél mellett be kell mutatni a termék megvásárlását igazoló bizonylat eredetijét.
 - c) Teljesen működőképes terméket tisztán és komplett állapotban, azaz az összes alkatrészrel és tartozékkal együtt kell átadni az ellenőrzésre.
 - d) A szervizben elvégzett ellenőrzés után az ügyfél számára a garancialevélben igazoljuk az tartó ingyenes meghosszabbított garanciára való jogosultságát.
 - e) Közlekedési szolgáltatás az ügyfél által az importőrnek az ügyfelet terhelő.

10 éves korlátozott motorgarancia



Termék:

Típus:

Sorozatszám:

Bélyegző és aláírás:

Eladás dátuma:

Szervis bejegyzése:

**A beszerzési bizonylat benyújtása nélkül, az esetleges reklamációk nem lesznek figyelembe véve !!!
A RS-WETRA Group részére gyártva P.R.C.-ben. A garancián túli javítások gyűjtőhelye, importőr:
RS-WETRA Group, service ASIST
Areál Moravolen, Janáčkova 760/4, 796 01 Jeseník, Czech Republic
www.wetra-xt.com/servis**

Garancijski pogoji SLO

1. Družba U.S.REST AND SHOP. LLC za izdelke znamke ASIST zagotavlja garancijo v trajanju 12 mesecev od datuma nakupa. 12-mesečna garancija ne velja v primeru večjih poškodb zaradi obrabe ali nepravilnega rokovanja v skladu z navodili za uporabo. Življenjska doba baterije je 6 mesecev od dneva nakupa.
2. Garancija vključuje brezplačno popravilo ali zamenjavo okvarjenih – poškodovanih delov.
3. Glede na to, da je orodje ASIST namenjeno izključno za domačo ali hobi uporabo, proizvajalec in dobavitelj ne priporočata uporabe tega orodja v ekstremnih pogojih ali za podjetniško dejavnost.
4. Garancije ni moč uveljavljati za škodo in napake nastale zaradi nepravilne uporabe, preobremenitve, uporabe neprimernega orodja, mehanskih poškodb, nepooblaščenega popravila in obrabe.
- Prav tako garancija ne krije škode, ki je nastala zaradi uporabe orodja za namen, za katerega ni bilo predvideno.
5. Dobavitelj ali prodajalec ne odgovarjata za škodo nastalo zaradi nestrokovnega ravnanja s tem izdelkom.
6. V primeru uveljavljanja garancije priporočamo predložitev dokazila, s katerim stranka dokaže nakup izdelka in na katerem so označeni: datum prodaje, tipska oznaka izdelka, serijska številka izdelka, žig prodajalca in podpis prodajalca.
- Zaradi hitrejšega reševanja reklamacij in enostavnejše identifikacije izdelka priporočamo izpolnitev garancijskega lista, ki sestavlja spremljajočo dokumentacijo.
7. Priporočamo, da se orodje v popravilo preda pooblaščenemu serviserju skupaj s priloženimi dokumenti (lahko tudi kopijami). Iz zgoraj navedenih razlogov priporočamo priložitev izpolnjenega garancijskega lista. Izdelek pošiljajte v trdni embalaži (priporočamo prvotno embalažo, ki je prilagojena prav temu izdelku). Tako boste preprečili morebitne poškodbe med prevozom.
8. Reklamacijo uveljavljate pri prodajalcu, kjer ste napravo ali orodje kupili.
9. Garancija se podaljša za čas, ko je bil izdelek na garancijskem popravilu.
10. V kolikor bo med servisnim pregledom reklamiranega izdelka, s strani serviserja ugotovljeno, da je bila okvara povzročena zaradi nepravilne uporabe izdelka in bo s tem reklamacija izdelka zavrnjena, se popravilo opravi na stroške lastnika, in sicerle v primeru, da bo zanj zaprosil.
11. Družba U.S.REST AND SHOP. LLC strankam ponuja možnost podaljšanja garancije do 36 mesecev. Da bi bili upravičeni do tega podaljšanja garancije zunaj zakonskega garancijskega roka (12 mesecev), je potrebno izpolnit naslednje pogoje:
 - a) Pred iztekom zakonsko določenega garancijskega roka morate delujoči izdelek prinesiti na brezplačni pregled na pooblaščen servis v 10 do 12 mesecih od datuma nakupa izdelka.
 - b) Na brezplačnem garancijskem pregledu za podaljšanje garancijskega roka je stranka dolžna predložiti originalno potrdilo in garancijo potrjeno s strani prodajalca. V garancijskem listu morajo biti čitljivo zapisani datum nakupa izdelka, tipska oznaka in serijska številka izdelka. Skupaj z originalnim garancijskim listom je potrebno predložiti tudi originalni račun nakupa.
 - c) Popolnoma funkcionalni izdelek mora biti na servisni pregled dostavljen čist in v celoti, vključno z vsemi deli in priborom.
 - d) Po servisnem pregledu bo stranki v garancijskem listu potrjen zahtevek za brezplačno podaljšano garancijo za eno leto.
 - e) Prevoz naprave s servisa k stranki zagotavlja proizvajalec strankine stroške Izdelek:



10-letna omejena garancija za motor

Izdelek:

Tip:

Serijska številka:

Žig in podpis:

Datum prodaje:

Vpisi servisa:

Pri uveljavljanju reklamacije priporočamo predložitev dokazila o nakupu oziroma garancijski list. Izdelano za RS-WETRA Group v PRC.

RS-WETRA Group, service ASIST
Areál Moravolen, Janáčkova 760/4, 796 01 Jeseník, Czech Republic
www.wetra-xt.com/servis

Warunki gwarancyjne PLO

1. Na podany produkt marki ASIST firma U.S.REST AND SHOP. LLC udziela 12 miesięcznej gwarancji, liczonej od daty sprzedaży. Gwarancja 12 miesięcy nie dotyczy rzeczy uszkodzonych poprzez zużycie lub nieprawidłową manipulację, niezgodną z instrukcją obsługi. Żywotność baterii wynosi 6 miesięcy od daty sprzedaży.
2. Niniejsza gwarancja obejmuje bezpłatną naprawę lub wymianę wadliwych, uszkodzonych części.
3. W związku z tym, że narzędzie ASIST jest przeznaczone do domowego - hobbystycznego użycia, producent i dystrybutor nie zalecają używania tego narzędzia w ekstremalnych warunkach oraz do czynności w ramach działalności gospodarczej.
4. Gwarancja nie może zostać uznana w stosunku do szkód i usterek spowodowanych przez niefachowe obchodzenie się, przeciążenie, użycie niewłaściwego osprzętu, uszkodzenie mechaniczne, działanie niepowołanej osoby oraz naturalne zużycie. Gwarancja nie dotyczy również uszkodzeń powstałych z powodu innego użycia produktu, niż użycie, do którego jest on przeznaczony.
5. Dystrybutor ani sprzedawca nie odpowiadają za szkody spowodowane niefachowym obchodzeniem się i niefachową obsługą tego produktu.
6. W przypadku skorzystania z reklamacji, zalecamy przedłożyć dokument, którym klient poświadczy zakup produktu, w którym wyszczególniono: datę sprzedaży, oznaczenie rodzajowe produktu, numer seryjny, pieczętkę sklepu i podpis sprzedającego. W celu szybszego rozpatrzenia reklamacji i łatwiejszej identyfikacji produktu polecamy wypełnić kartę gwarancyjną, która jest elementem załączonej dokumentacji.
7. Zalecamy przesłać narzędzie do naprawy gwarancyjnej wraz z załączonym dowodem zakupu produktu (ewentualnie razem z kopią). Z wyżej podanych powodów zalecamy załączyć wypełnioną kartę gwarancyjną. Produkt przesłaj solidnie zapakowany (polecamy oryginalne opakowanie, przystosowane bezpośrednio do produktu) - zapobiegiesz w ten sposób ewentualnemu uszkodzeniu przy transporcie.
8. Z reklamacji skorzystaj u sprzedawców, u których kupiłeś produkt lub narzędzie.
9. Okres gwarancyjny przedłuża się o czas, w którym produkt lub narzędzie jest naprawiane.
10. Jeżeli przy kontroli reklamowanego produktu zostanie przez technika serwisowego ustalone, że usterka była spowodowana nieprawidłowym użyciem produktu, przez co reklamacja zostanie odrzucona, naprawa zostanie przeprowadzona na koszt właściciela produktu i to jedynie w przypadku, kiedy o taką naprawę wniesiesz.
11. Firma U.S.REST AND SHOP. LLC oferuje klientom możliwość przedłużenia gwarancji aż do 36 miesięcy. Aby uzyskać prawo do tej przedłużonej gwarancji ponad ramę obowiązującego okresu gwarancyjnego (12 miesięcy) konieczne jest spełnienie następujących warunków:
 - a) Przed wygaśnięciem ustawowego terminu gwarancji należy oddać działający produkt na bezpłatny przegląd do autoryzowanego serwisu. W pełni działający produkt musi być doręczony do ośrodka serwisowego w okresie od 10 do 12 miesięcy od daty kupna produktu.
 - b) Dodatkowo do bezpłatnego przeglądu gwarancyjnego, w celu przedłużenia okresu gwarancyjnego, klient jest zobowiązany okazać oryginał niniejszej karty gwarancyjnej potwierdzonej przez sprzedawcę. W karcie gwarancyjnej musi być podana czytelna data zakupu produktu, oznaczenie rodzajowe i numery seryjne produktu. Jednocześnie z kartą gwarancyjną należy przedłożyć oryginał potwierdzenia zakupu produktu.
 - c) W pełni działający produkt musi zostać doręczony do przeglądu gwarancyjnego czysty i kompletny, to znaczy włącznie ze wszystkimi elementami i osprzętem.
 - d) Po przeprowadzeniu przeglądu serwisowego w karcie gwarancyjnej zostanie potwierdzone prawo do bezpłatnego przedłużenia gwarancji o jeden rok.
 - e) Transport z serwisu do klienta zapewnia producent na koszt klienta.



10-letnia ograniczona gwarancja na silnik

Produkt:	
Typ:	Numer seryjny:
Pieczętka i podpis:	Data sprzedaży:
Zapisy serwisu:	

Przy korzystaniu z reklamacji zalecamy przedłożyć dokument potwierdzający zakup produktu lub ewentualnie kartę gwarancyjną. Wyprodukowano dla RS-WETRA Group w PRC.

RS-WETRA Group, service ASIST
Areál Moravolen, Janáčkova 760/4, 796 01 Jeseník, Czech Republic
www.wetra-xt.com/servis

GARANTIESCHEIN - DE

Garantiebedingungen

1. Auf dieses Produkt Marke ASIST gewährt die Gesellschaft U.S.REST AND SHOP. LLC, 24 Monate Garantie seit dem Verkaufsdatum. Die Garantie von 24 Monaten bezieht sich nicht auf die durch Verschleiß oder unsachgemäße Handhabung beschädigten Sachen. Im Widerspruch mit der Gebrauchsanweisung. Lebensdauer der Batterien beträgt 6 Monate seit dem Verkaufsdatum.

2. Diese Garantie umfasst kostenlose Reparatur oder Austausch der defekten- beschädigten Teile.

3. Mit Rücksicht darauf, dass das Werkzeug ASIST nur für Hausverwendung und Hobby Verwendung vorgesehen ist, empfiehlt der Hersteller und Importeur das Werkzeug nicht in extremen Bedingungen oder für Unternehmung zu benutzen.

4. Die Garantie kann nicht für Schäden und Defekte verwendet werden, die durch unsachgemäße Handhabung, Überlastung, Verwendung vom ungeeigneten Zubehör, mechanische Schäden, unbefugte Benutzung und natürlichen Verschleiß verursacht werden. Die Garantie gilt auch nicht für Schäden, die durch die nicht bestimmungsgemäße Verwendung des Produkts entstehen.

5. Importeure und Verkäufer sind nicht verantwortlich für Schäden, die durch unsachgemäße Handhabung und Bedienung dieses Produkts entstehen.

6. Im Reklamationsfall empfehlen wir Ihnen den Nachweis zu erbringen, womit der Kunde den Kauf des Produkts beweist, mit folgenden Angaben: das Verkaufsdatum, die Produkttypbezeichnung, die Seriennummer, der Firmenstempel und Unterschrift des Verkäufers. Wir empfehlen zur schnelleren Bearbeitung von Reklamationen und zur leichteren Identifizierung des Produkts den Garantieschein erfüllen zu lassen, der zum Bestandteil der Begleitdokumentation gehört.

7. Wir empfehlen das Werkzeug zu einer Garantiereparatur mit einem beigelegten Kaufbeleg (oder Kopien) zu senden. Aus den oben genannten Gründen empfehlen wir Ihnen den ausgefüllten Garantieschein beizufügen. Senden Sie das Produkt in einer festen Verpackung.

(Wir empfehlen eine dem Produkt angepasste Originalverpackung) um mögliche Transportschäden zu vermeiden.

8. Reklamation machen Sie bei den Verkäufern geltend, bei denen Sie das Produkt oder das Werkzeug beschaffen haben.

9. Die Garantiezeit verlängert sich um die Zeit, in der sich das Produkt oder das Werkzeug im Garantieservice befinden.

10. Wenn ein Servicetechniker die Reklamation des beanstandeten Produkts prüft und stellt fest, dass der Defekt durch eine falsche Verwendung des Produkts verursacht wurde und der Anspruch daher zurückgewiesen wird, erfolgt die Reparatur auf Kosten des Eigentümers des Produkts nur auf Anfrage.

11. Die Gesellschaft U.S.REST AND SHOP. LLC bietet den Kunden die Möglichkeit der Garantieverlängerung bis auf 36 Monate. Um diese verlängerte Garantie über den Rahmen der gesetzlichen Garantiezeit (24 Monate) zu beanspruchen, sind folgende Bedingungen zu erfüllen:

a) Lassen Sie ein funktionsfähiges Produkt vor dem Ablauf der gesetzlichen Gewährleistungsfrist bei einem autorisierten Service unentgeltlich überprüfen. Ein voll funktionsfähiges Produkt muss zwischen 21 Monaten und 24 Monaten ab Kaufdatum an das Servicecenter geliefert werden.

b) Zu dieser kostenlosen Garantieprüfung zwecks Verlängerung der Garantiezeit ist der Kunde verpflichtet das vom Verkäufer bestätigte Original dieses Garantiescheins nachzuweisen. Der Garantieschein muss das Kaufdatum des Produkts, die Typenbezeichnung und die Seriennummer des Produkts deutlich beinhalten. Gleichzeitig mit dem Garantieschein ist ein Original der Quittung über den Warenkauf zu belegen.

c) Ein voll funktionsfähiges Produkt muss in einem sauberen und vollständigen Zustand zur Servicekontrolle geliefert werden, d. h. einschließlich aller Komponenten und Zubehörteile.

d) Nach der Servicekontrolle wird dem Kunden im Garantieschein den Anspruch auf eine einjährige kostenlose Garantieverlängerung bestätigt.

e) Den Transport vom Service zum Kunden wird der Hersteller auf Kosten des Kunden organisieren

10 Jahre eingeschränkte Motorgarantie



Produkt:

Typ:

Seriennummer:

Stempel und Unterschrift:

Verkaufsdatum:

Aufzeichnungen des Services:

*Wir empfehlen bei Beanspruchung der Reklamation einen Beleg über den Produktkauf oder den Garantieschein vorzulegen. Hergestellt für **RS-WETRA Group** in PRC.*

Sammelstelle für den Service nach Ablauf der Garantiezeit:

RS-WETRA Group, service ASIST
Areál Moravolen, Janáčkova 760/4, 796 01 Jeseník, Czech Republic
www.wetra-xt.com/servis

ZÁRUČNÍ LIST - HR

Jamstveni uvjeti

1. Na navedeni proizvod marke ASIST, tvrtka U.S.REST AND SHOP. LLC pruža jamstvo od 24 mjeseca od datuma prodaje. Jamstvo od 24 mjeseca se ne odnosi na opremu oštećenu habanjem ili neispravnim rukovanjem u suprotnosti s uputama za uporabu. Vijek trajanja baterije je 6 mjeseci od datuma prodaje.
2. Ovo jamstvo uključuje besplatni popravak ili izmjenu pokvarenih - oštećenih dijelova.
3. S obzirom da su alati ASIST namijenjeni samo za kućnu ili hobi uporabu, proizvođač i uvoznik ne preporučaju koristiti ovaj alat pod posebno teškim uvjetima te za djelatnost poslovanja.
4. Jamstvo se ne može primijeniti na štete i kvarove uzrokovane uslijed neprofesionalnog rukovanja, pretjeranog opterećenja, primjenom neispravne dodatne opreme, mehaničkim oštećenjem, rukovanjem neovlaštene osobe i normalnim trošenjem. Jamstvo se također ne odnosi na oštećenja zbog neke druge primjene proizvoda nego za koju je isti namijenjen.
5. Uvoznik kao ni prodavač ne odgovaraju za štete uzrokovane uslijed neprofesionalnog rukovanja ili rada s ovim proizvodom.
6. U slučaju primjene reklamacije preporučamo predočiti račun o kupnji, kojim kupac dokazuje da je proizvod kupio i na kojem je naznačeno: datum prodaje, tipska oznaka proizvoda, serijski broj, pečat prodavaonice i potpis prodavača. Kako bi se reklamacija što je moguće prije riješila i jednostavnije identifikacije proizvoda, preporučamo popuniti jamstveni list koji je u sastavu prateće dokumentacije.
7. Preporučamo vam da alat koji šaljete na popravak tijekom jamstva dostavite zajedno s računom o kupnji proizvoda (eventualno kopiju). Zbog gore navedenih razloga preporučamo priložiti popunjeni jamstveni list. Proizvod šaljite čvrstom pakiranju (preporučamo izvorno pakiranje prilagođeno izravno za proizvod), tako će se spriječiti eventualno oštećenje tijekom transporta.
8. Reklamaciju primijenite kod prodavača od kojih ste proizvod ili alat kupili.
9. Jamstveni rok se produljuje za razdoblje tijekom kojega su proizvod ili alat bili na jamstvenom popravku.
10. Ako servisni tehničar tijekom kontrole proizvoda koji reklamirate utvrdi da je kvar uzrokovan uslijed nepravilne uporabe proizvoda te ukoliko reklamacija neće biti prihvaćena, popravak će se izvršiti na trošak vlasnika proizvoda jedino ako će isti to zahtijevati.
11. Tvrtka U.S.REST AND SHOP. LLC svojim kupcima nudi mogućnost produljenja jamstva čak na 36 mjeseci. Za dobivanje produljenja jamstva iznad okvira zakonskog jamstvenog roka (24 mjeseca) moraju biti ispunjeni sljedeći uvjeti:
 - a) Prije isteka zakonskog jamstvenog roka funkcionalan proizvod dopremite besplatno pregledati u ovlaštenom servisu. Potpuno funkcionalan proizvod potrebno je dopremiti u ovlašteni servis u razdoblju od 21 mjeseci do 24 mjeseca od datuma kupnje proizvoda.
 - b) Za ovaj besplatan jamstveni pregled u svrsi produljenja jamstvenog roka kupac je obavezan predočiti original ovog jamstvenog lista potvrđenog od strane prodavača. U jamstvenom listu čitljivo mora biti naveden datum kupnje proizvoda, tipska oznaka i serijski broj proizvoda. Istodobno sa jamstvenim listom potrebno je predočiti original potvrde o kupnji robe.
 - c) Potpuno funkcionalan proizvod potrebno je dopremiti u servis na pregled u čistom i cjelovitom stanju, uključujući sve dijelove i opremu.
 - d) Poslije servisnog pregleda kupac će u jamstveni list dobiti potvrdu da ima pravo na besplatno produljenje jamstva za jednu godinu.
 - e) Prijevoz iz servisa kupcu osigurava proizvođač na troškove kupca.

10-godišnje ograničeno jamstvo za motor



Proizvod:

Tip:

Serijski broj:

Pečat i potpis:

Datum prodaje

Zapisi sa popravka:

Za potrebe primjene reklamacije preporučamo predočiti dokaz o kupnji proizvoda ili eventualno jamstveni list. Proizvedeno za RS-WETRA Group u PRC.

Sabirni mjesto servisa poslije isteka jamstva:

RS-WETRA Group, service ASIST
Areál Moravolen, Janáčkova 760/4, 796 01 Jeseník, Czech Republic
www.wetra-xt.com/servis

WARRANTY CARD - EN

Warranty Conditions

1. The company U.S.REST AND SHOP. LLC, grants a guarantee of 24 months from the date of purchase for the above stated product. The battery service life is 6 months from the date of purchase. The warranty conditions are governed by the Civil Code.
- 2 The warranty does not cover wearing of the product caused by its usual use. This means that the warranty does not cover carbons, lubricants, rubber sealing on moving parts of the product or co on wear of moving parts, etc.
With respect to the fact that the ASIST tools are designed for domestic use only, i.e. hobby use, the manufacturer or the importer do not reco end to use this equipment under extreme conditions and for business activities.
3. If the customer claims damages and defects caused by improper handling, overloading, use of incorrect accessories, mechanical damages, unauthorized repairs and natural wear, this may be the reason for rejection of the claim.
4. The importer or the seller are not liable for damages caused by improper handling and operation of this product. Use the product only in accordance with the attached instructions for use.
5. In the case of a complaint, we reco end to submit a document which proves that the customer has purchased the product, which is indicated by: date of purchase, type designation, serial number, stamp and signature of the seller. To settle the claim faster and identify the product more easily, we reco end to have the Warranty Card filled. The Warranty Card is a part of the accompanying documentation.
6. We reco end to send the power tool to our warranty repair centre with an inserted prove of purchase (or its copy).
Due to above stated reasons, we reco end to attach a filled-in Warranty Card. We reco end to send the power tool in a solid packaging (e.g. the original packaging designed for the product) to prevent possible damages during transport.
- 7 Raise your claim at the seller, where you have purchased the product or the power tool, or in an authorized service centre specified in this manual.
- 8 If our service technician finds out during inspection of the claimed product that the defect was caused by incorrect use of the product and thus the claim will be rejected, a non-warranty repair may be agreed upon and scheduled for performance. Such non-warranty repair will be performed at the expenses of the owner of the product.
9. The company U.S.REST AND SHOP. LLC, offers a warranty extension up to 36 months to its customers. To be entitled for such extended warranty beyond the standard warranty period (24 months), the following conditions must be met:
 - a) Before the expiration of the statutory warranty period, the product must be checked in an authorized service centre (free of charge). The fully functional product must be delivered to the service centre in the period from 21 months to 24 months since the date of purchase.
 - b) For the purpose of this free warranty inspection in order to extend the warranty period, the customer must present the original of this Warranty Card signed by the seller. The date of purchase of the product, its type designation and serial number must be legibly written in the Warranty Card. Together with the Warranty Card, the original receipt of purchase must also be presented.
 - c) The fully functional product must be delivered for inspection as clean and complete, i.e. including all components and accessories.
 - d) After the service inspection is done, the entitlement for a warranty period extended by one year free of charge is validated in the Warranty Card.
 - e) The transport from the service centre to the customer is provided by the manufacturer at customer's expenses.



10-year Limited Engine Warranty

Product:	
Type:	Serial Number:
Stamp and Signature:	Date of Sale:
Service centre notes:	

When raising a claim, we reco end to provide proof of purchase declaring the purchase of the product, or to provide the respective Warranty Card. Manufactured for **RS-WETRA Group** in PRC.
Collection point for the after-warranty service:

RS-WETRA Group, service ASIST
Areál Moravolen, Janáčkova 760/4, 796 01 Jeseník, Czech Republic
www.wetra-xt.com/servis

BON DE GARANTIE- FR

Conditions de garantie

1. U.S.REST AND SHOP, LLC, accorde une garantie de 24 mois sur le produit de la marque ASIST , à compter de la date d'achat. Les batteries ont une durée de vie de 6 mois, à compter de la date d'achat. Les conditions de garanties sont régies par les dispositions relatives du code civil.
- 2 La garantie ne couvre pas l'usure du produit provoqué par une utilisation normale du produit. Cela signifie que la garantie ne s'applique pas aux charbons, lubrifiants, les joints caoutchouc des pièces mobiles du produit ni à l'usure normale des pièces mobiles etc. Vu que les outils ASIST sont conçus pour un usage domestique ou bricoleur, le fabricant et le fournisseur déconseillent d'utiliser cet outil dans des conditions extrêmes ou dans le cadre d'une activité entrepreneuriale.
3. La réclamation du produit en raison de l'endommagement ou du défaut du produit suite à un traitement inapproprié, une utilisation excessive ou incorrecte, un endommagement mécanique, l'intervention d'une personne non autorisée ou l'usure normale peut être rejetée.
4. Ni le fabricant ni le vendeur ne seront tenus responsable pour les dommages entraînés par un traitement ou une opération inappropriée du produit. Utilisez le produit en stricte conformité avec le mode d'emploi fourni.
5. Si vous souhaitez appliquer la garantie, nous vous conseillons de présenter une preuve d'achat sur laquelle sera indiqué : la date d'achat, la désignation du type de produit, le numéro de série, le cachet du magasin et la signature du vendeur. Pour accélérer le processus de réclamation et faciliter l'identification du produit, nous vous conseillons de faire remplir le bon de garantie qui fait partie de la documentation d'origine.
6. En plus du produit, il est conseillé d'envoyer à l'atelier de réparation correspondant aussi le reçu (ou son copie) attestant l'achat du produit.
- Pour ces raisons, nous vous conseillons de joindre un bon de garantie rempli. Il est recommandé d'envoyer le produit dans un emballage solide (si possible, l'emballage original, conçu pour le produit), afin d'éviter tout dommage au cours du transport.
7. La réclamation doit être déposée chez le vendeur qui vous a vendu le produit ou les outils, ou auprès du centre de service autorisé, indiqué dans le présent mode d'emploi.
8. Si, pendant le contrôle du produit réclamé, le technicien de service constate que le défaut a été provoqué par une mauvaise utilisation du produit et, par conséquent, refuse la réclamation, il est possible d'arranger une réparation en dehors de la garantie, qui sera effectuée dans un délai convenu et aux frais du propriétaire du produit.
9. La société U.S.REST AND SHOP, LLC, permet à ses clients de prolonger la garantie jusqu'à 36 mois. Pour obtenir le droit à la prolongation de la garantie au-delà de la durée de garantie définie par la loi (24 mois), il faut remplir les conditions suivantes :
 - a) Faire inspecter le produit, gratuitement, dans un centre de service autorisé avant l'expiration du délai de garantie.
 - Un produit pleinement opérationnel doit être livré au centre de service autorisé pendant la période de 21 - 24 mois depuis la date d'achat du produit.
 - b) Pour effectuer cette inspection gratuite en vue de prolonger la garantie, le client doit fournir l'original du présent bon de garantie confirmé par le vendeur. Dans le bon de garantie doit être indiqué, de manière lisible, la date d'achat du produit, la désignation du type de produit et les numéros de série du produit. En plus du bon de garantie, il faut fournir l'original du reçu d'achat du produit.
 - c) Un produit pleinement fonctionnel envoyé pour l'inspection technique doit être propre et complète, c'est-à-dire avec toutes les pièces et tous les accessoires.
 - d) Suite à l'inspection technique, il sera indiqué dans le bon de garantie que le client avait obtenu le droit à la prolongation de la garantie d'un an supplémentaire.
 - e) Le transport du produit depuis le centre de service au client est assuré par le fabricant aux frais du client.

10 Garantie moteur limitée



Produit :

Type :

Numéro de série :

Cachet et signature :

Date de vente :

Notes du centre de réparation :

Il est recommandé de fournir un reçu d'achat du produit ou le bon de garantie en déposant la réclamation.

Créé pour **RS-WETRA Group** en PRC.

Point de collecte pour les services fournis après l'expiration de la garantie :

RS-WETRA Group, service ASIST

Areál Moravolen, Janáčkova 760/4, 796 01 Jeseník, Czech Republic

www.wetra-xt.com/servis

CERTIFICATO DI GARANZIA - IT

Condizioni di garanzia

1. La società U.S.REST AND SHOP. LLC, concede per il prodotto specificato del marchio ASIST una garanzia di 24 mesi a decorrere dalla data di vendita.

La durata della batteria è di 6 mesi a decorrere dalla data di vendita. Le condizioni di garanzia sono disciplinate dalle pertinenti disposizioni del Codice civile.

2. La garanzia non si applica all'usura del prodotto causata dal suo normale utilizzo. In altri termini, la garanzia non si applica ai carboni, grassi, alle guarnizioni di gomme sulle parti mobili del prodotto o alla normale usura delle parti mobili ecc.

Considerando che l'utensile ASIST è destinato solo all'uso domestico – hobbistica, il produttore né l'importatore consigliano di utilizzare l'utensile in condizioni estreme e per attività professionali.

3. Nel caso in cui venga applicato dal cliente il diritto di garanzia per danni e difetti causati dall'uso improprio, dal sovraccarico, dall'uso di accessori non adatti, dai danni meccanici, dall'intervento non autorizzato e dall'usura naturale, può essere il motivo per respingere il reclamo.

4. L'importatore né il venditore sono responsabili per danni causati da manipolazione e utilizzo impropri del prodotto. Utilizzare il prodotto solo in conformità con le istruzioni per l'uso allegate.

5. In caso di reclamo si consiglia di fornire un documento, con il quale il cliente dimostra l'acquisto del prodotto dove di solito viene indicato: la data di vendita, la designazione del tipo del prodotto, il numero di serie, il timbro del negozio e la firma del venditore. Per un disbrigo del reclamo più rapido e per un'identificazione del prodotto più facile si consiglia di farsi compilare il certificato di garanzia, il quale fa parte della documentazione di accompagnamento.

6. Si consiglia di inviare l'utensile per una riparazione di garanzia con un certificato di acquisto allegato (eventualmente una sua copia).

Per i motivi sopra indicati si consiglia di allegare il certificato di garanzia compilato. Si consiglia di inviare il prodotto in un imballo solido (si raccomanda l'imballo originale adattato direttamente sul prodotto) per evitare eventuali danni durante il trasporto.

7. Presentare il reclamo presso il venditore, da cui il prodotto o il dispositivo è stato acquistato, eventualmente presso un centro di assistenza elencato nelle presenti istruzioni.

8. Se, ispezionando il prodotto contestato, il tecnico dell'assistenza rileva che il difetto è stato causato dall'utilizzo improprio del prodotto e il reclamo quindi sarà respinto, si può concordare una riparazione fuori garanzia, la quale verrà eseguita alla data concordata e alle spese del proprietario del prodotto.

9. La società U.S.REST AND SHOP. LLC, offre ai clienti la possibilità di estendere la garanzia fino ai 36 mesi. Per beneficiare di tale garanzia estesa oltre il periodo di garanzia legale (24 mesi) devono essere soddisfatti i seguenti requisiti:

a) Far ispezionare gratuitamente il prodotto funzionale presso un centro di assistenza prima della scadenza del periodo della garanzia legale. Il prodotto perfettamente funzionante deve essere consegnato al centro di assistenza nel periodo dal mese 21 al mese 24 a decorrere dalla data d'acquisto.

b) Il cliente è tenuto a presentare il certificato di garanzia originale autenticato dal venditore all'ispezione gratuita di garanzia al fine di estendere il periodo di garanzia. Il certificato di garanzia deve contenere una specificazione leggibile della data di acquisto del prodotto, della designazione di tipo e del numero di serie del prodotto. Oltre al certificato di garanzia è necessario presentare la ricevuta originale del prodotto.

c) Il prodotto perfettamente funzionante deve essere consegnato per l'ispezione dell'assistenza pulito e completo, i.e. compresi tutti i componenti e accessori.

d) Dopo l'ispezione dell'assistenza il cliente riceverà una conferma del diritto a una garanzia gratuita estesa per un anno.

e) Il produttore provvede al trasporto dal centro di assistenza al cliente a spese del cliente.

10 anni di garanzia limitata sul motore



Prodotto:

Tipo:

Numero di serie:

Timbro e firma:

Data di vendita:

Annotazioni dell'officina di riparazione:

Quando si presenta un reclamo, si consiglia di presentare il certificato di acquisto del prodotto o eventualmente il certificato di garanzia. Prodotto per **RS-WETRA Group** in PRC.

Punto di raccolta dell'assistenza post-garanzia:

RS-WETRA Group, service ASIST
Areál Moravolen, Janáčkova 760/4, 796 01 Jeseník, Czech Republic
www.wetra-xt.com/servis

CERTIFICADO DE GARANTÍA - ES

Condiciones de garantía

1. La compañía U.S.REST AND SHOP. LLC, proporciona para el producto ASIST descrito anteriormente una garantía de 24 meses a partir de la fecha de venta.

La duración de la batería es de 6 meses a partir de la fecha de venta. Las condiciones de la garantía se rigen por las disposiciones pertinentes del Código Civil.

2. La garantía no cubre el desgaste causado por el uso normal del producto. Es decir, la garantía no se aplica a los carbones, grasas lubricantes, sellos de goma en las partes móviles del producto o al desgaste normal de las partes móviles, etc.

Como la herramienta ASIST está destinada solo para uso doméstico - hobby, ni el fabricante ni el importador recomiendan usar esta herramienta en condiciones extremas y para actividades comerciales.

3. En caso de que el cliente reclame la garantía por daños y defectos causados por un manejo inadecuado, sobrecarga, uso de accesorios incorrectos, daños mecánicos, utilización por personas no autorizadas y desgaste natural, ésta puede ser una razón para rechazar el reclamo.

4. Ni el importador ni el vendedor son responsables de los daños causados por el manejo y manipulación incorrectos de este producto. Utilice el producto solo de acuerdo con el manual de instrucciones adjunto.

5. En caso de una reclamación, recomendamos presentar un documento que compruebe la compra del producto por parte del cliente, donde se indique: fecha de compra, designación del tipo de producto, número de serie, sello de la tienda y firma del vendedor. Para procesar quejas de manera más rápida y para identificar el producto más fácilmente, le recomendamos rellenar el certificado de garantía, que forma parte de la documentación original.

6. Recomendamos que envíe la herramienta para reparación en garantía junto con el comprobante de compra (o su copia).

Por las razones anteriores, recomendamos adjuntar el certificado de garantía rellenado. Recomendamos enviar el producto en un embalaje resistente (recomendamos el embalaje original adaptado directamente al producto) para evitar daños durante el transporte.

7. Realice una reclamación en el distribuidor donde compró el producto o la herramienta, o en un centro de servicio autorizado que figura en este manual.

8. Si el técnico de servicio descubre durante la inspección del producto reclamado que el defecto fue causado por el uso incorrecto del producto y, por lo tanto, el reclamo es rechazado, es posible solicitar una reparación fuera de garantía, que se llevará a cabo en el momento acordado y a cargo del propietario.

9. La compañía U.S.REST AND SHOP. LLC, ofrece a los clientes la opción de extender la garantía hasta 36 meses. Para calificar para esta garantía extendida más allá del período de garantía legal (24 meses), se deben cumplir las siguientes condiciones:

a) Haga inspeccionar la funcionalidad del producto de forma gratuita en un centro de servicio autorizado antes de que expire el período de garantía legal.

Se debe entregar un producto totalmente funcionante al centro de servicio dentro de un período de 21 a 24 meses a partir de la fecha de compra.

b) Para esta inspección de garantía gratuita con el fin de extender el período de garantía, el cliente está obligado a presentar el original de este certificado de garantía confirmado por el vendedor. La fecha de compra del producto, la designación del tipo y el número de serie del producto deben ser claramente legibles en el certificado de garantía. Junto con el certificado de garantía, es necesario presentar el recibo original de la compra de productos.

c) El producto debe ser entregado completamente funcionante, limpio y completo, es decir incluidos todos los componentes y accesorios, para la inspección de servicio.

d) Después de la inspección de servicio, se confirmará al cliente en el certificado de garantía el derecho a una garantía extendida gratuita por un año.

e) El transporte desde el servicio al cliente será provisto por el fabricante a cargo del cliente

10 Garantía limitada del motor



Producto:

Tipo:

Número de serie:

Sello y firma:

Fecha de venta:

Notas del centro de reparaciones:

Al presentar una queja, le recomendamos que presente un comprobante de compra del producto o posiblemente un certificado de garantía. Hecho para el **RS-WETRA Group** en p.RC.

Punto de recogida post servicio de garantía:

RS-WETRA Group, service ASIST
Areál Moravolen, Janáčkova 760/4, 796 01 Jeseník, Czech Republic
www.wetra-xt.com/servis

RS WETRA

GROUP

Asist®

Asist®
smart garden

NORDIX®
SHARP TOOLS

GIORI
MILANO - 1888

J.⊕.WRIGHT
SINCE 1878

MAURITZ®
GENÈVE

REPORTER

www.rs-we.com